



**Makita**<sup>®</sup>

**VC2012L**

**VC2512L**

**VC3011L**



**Originalbetriebsanleitung**  
**Original Operating Instructions**  
**Notice d'utilisation d'origine**  
**Oorspronkelijke Gebruiksaanwijzing**  
**Istruzioni originali**  
**Original driftsinstruks**  
**Bruksanvisning i original**  
**Original brugsanvisning**  
**Alkuperäiset ohjeet**  
**Manual original**  
**Instruções de operação original**  
**Πρωτότυπο οδηγιών χρήσης**  
**Orijinal talimatlar**

**Izvirna navodila**  
**Izvorni upute**  
**Pôvodný návod na použitie**  
**Původní návod k používání**  
**Instrukcja oryginalna**  
**Eredeti használati utasítás**  
**Original instrucțiuni**  
**Оригинална инструкция**  
**Оригинальные инструкции**  
**Algupärane kasutusjuhend**  
**Instrukcijas oriģinālvalodā**  
**Originali instrukcija**

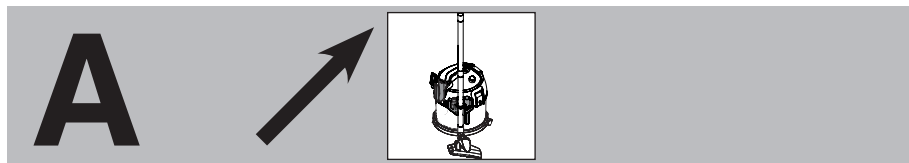

## VC2012L / VC3011L

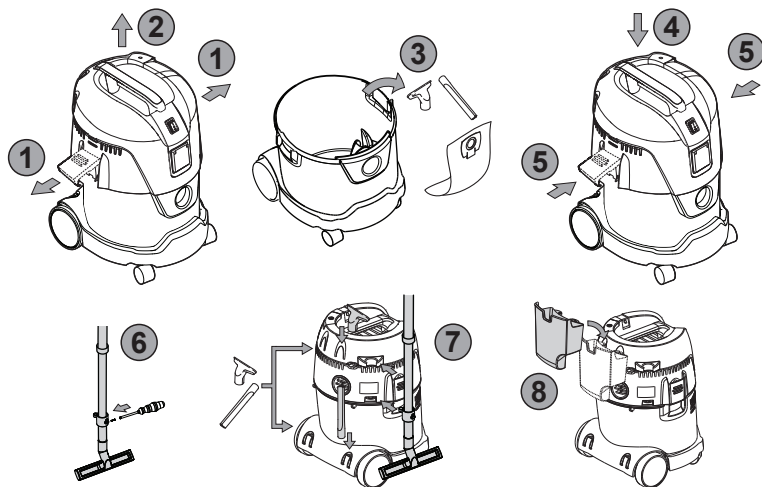

## VC2512L

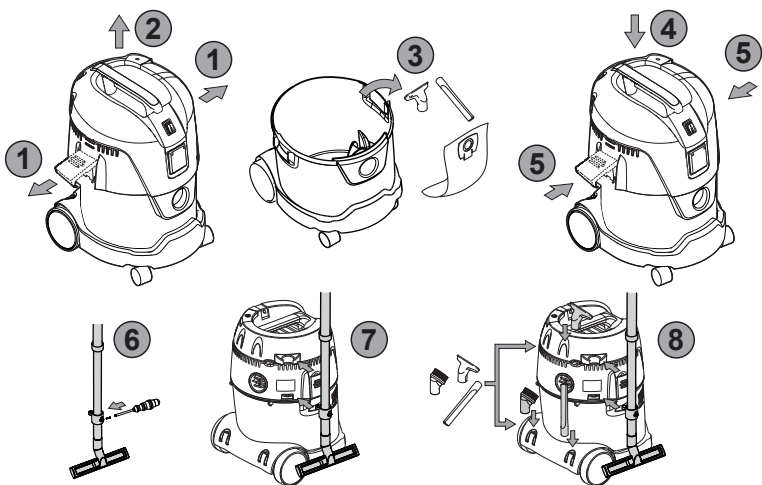

# B

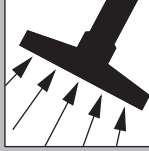

## VC2012L / VC2512L / VC3011L

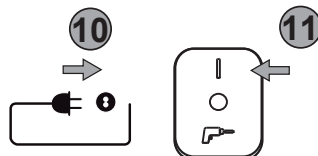
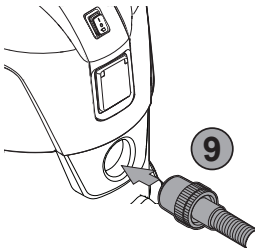
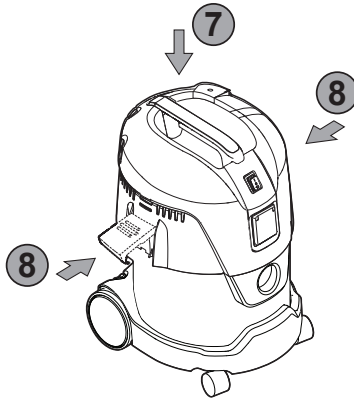
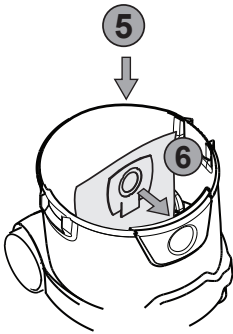
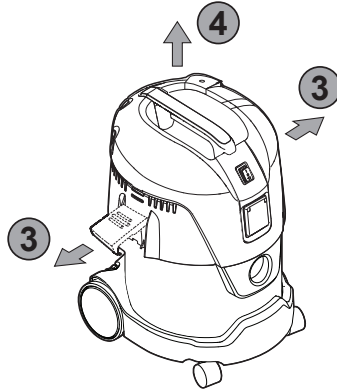
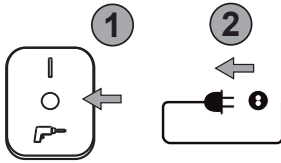

**B**

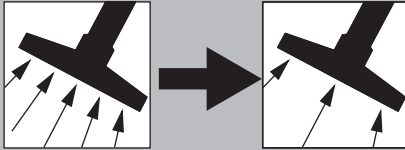

**VC2012L / VC2512L / VC3011L**

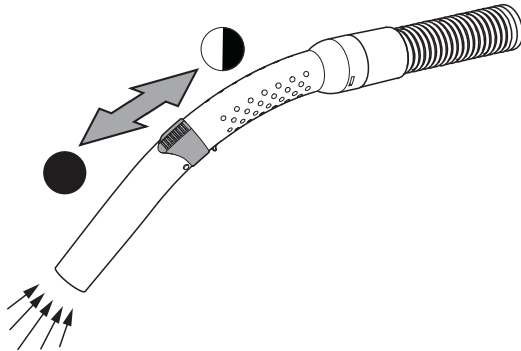

# C



## VC2012L / VC2512L / VC3011L

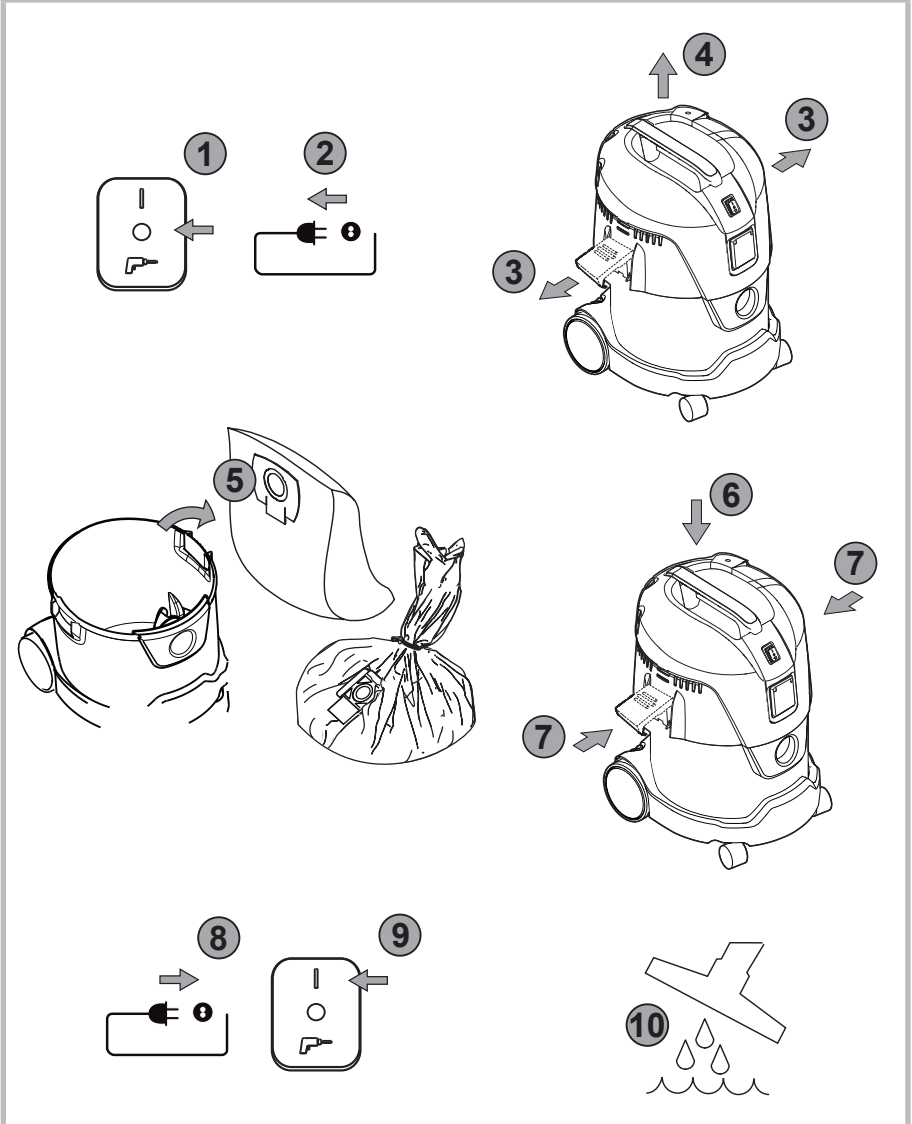

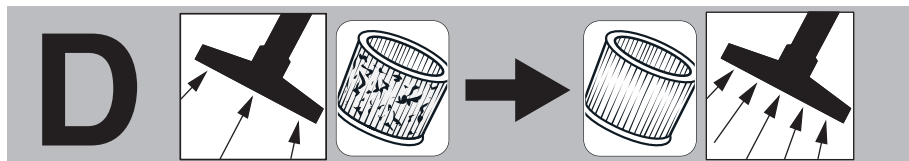

### VC2012L / VC2512L / VC3011L

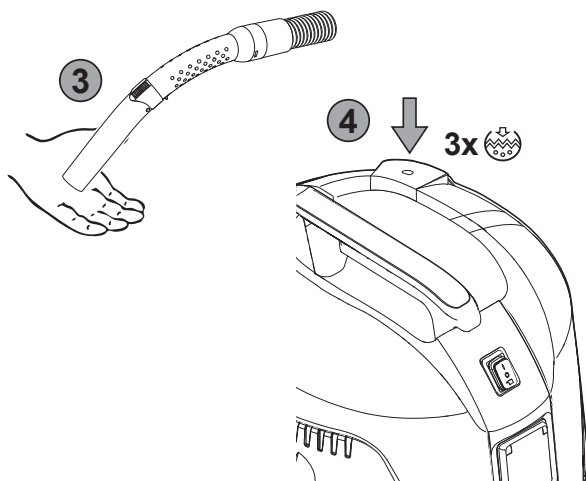
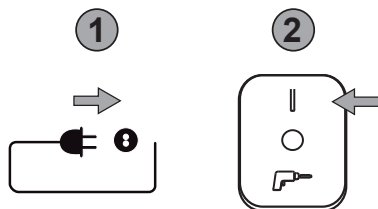

# E

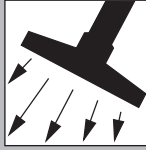

## VC2012L / VC2512L / VC3011L

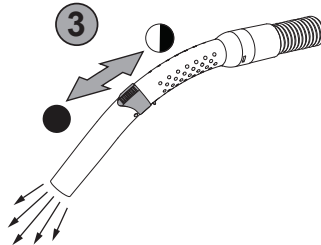
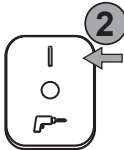
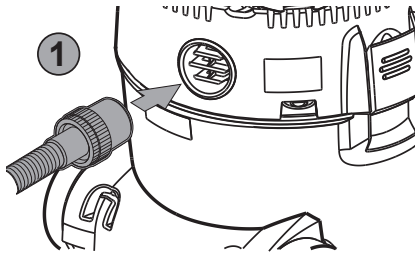

# F

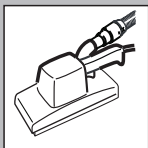

## VC2012L / VC2512L / VC3011L

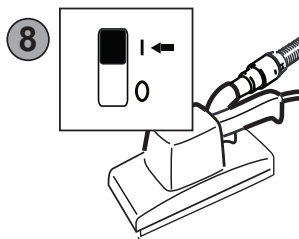
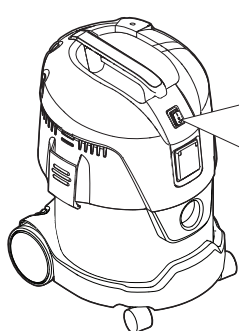
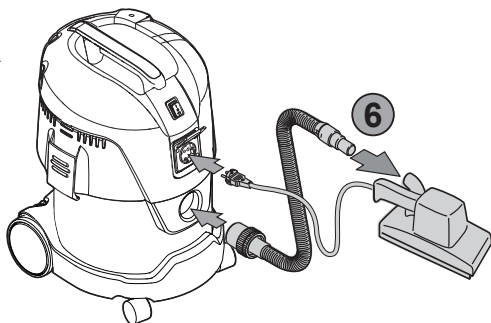
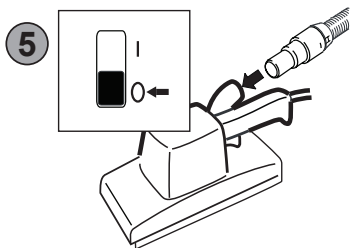
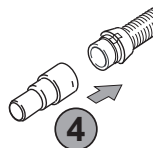
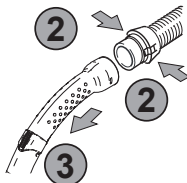
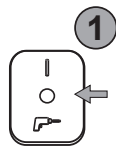



# G

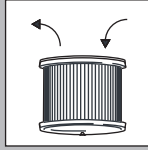

## VC2012L / VC2512L / VC3011L

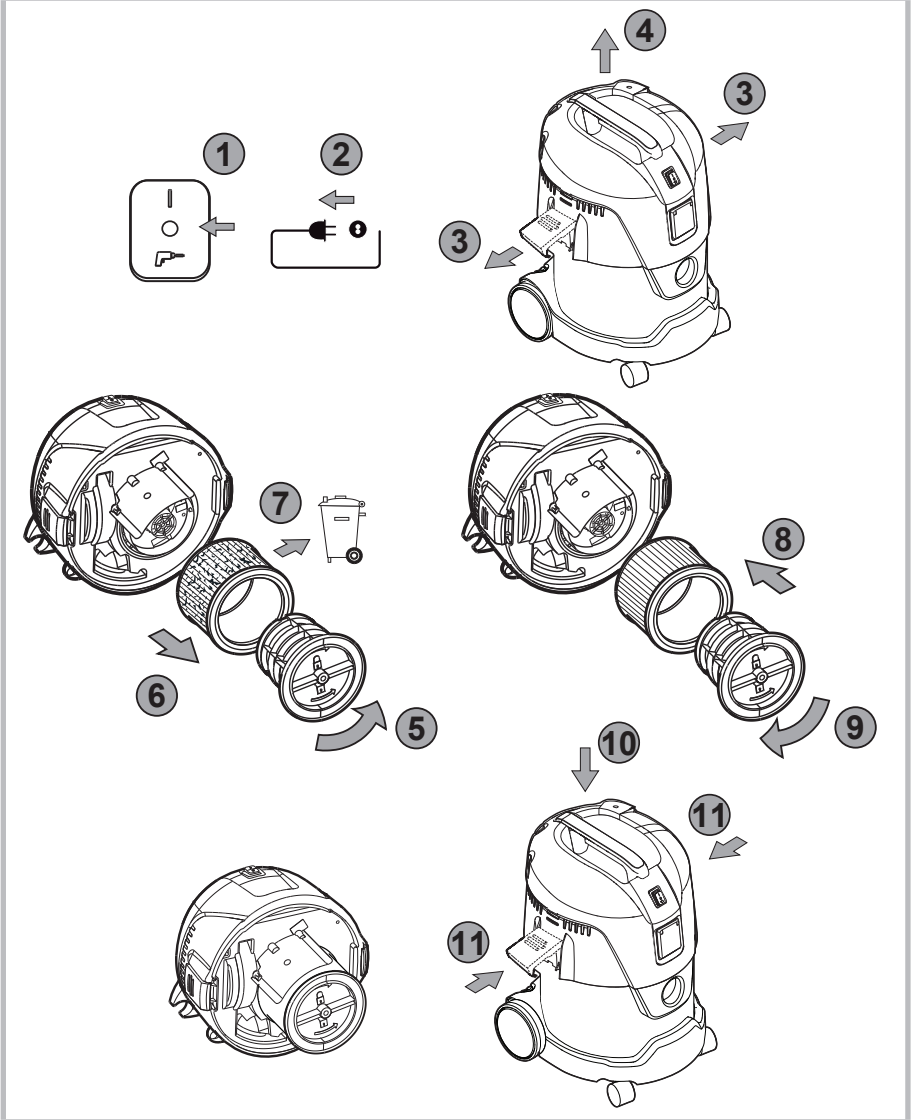

# G

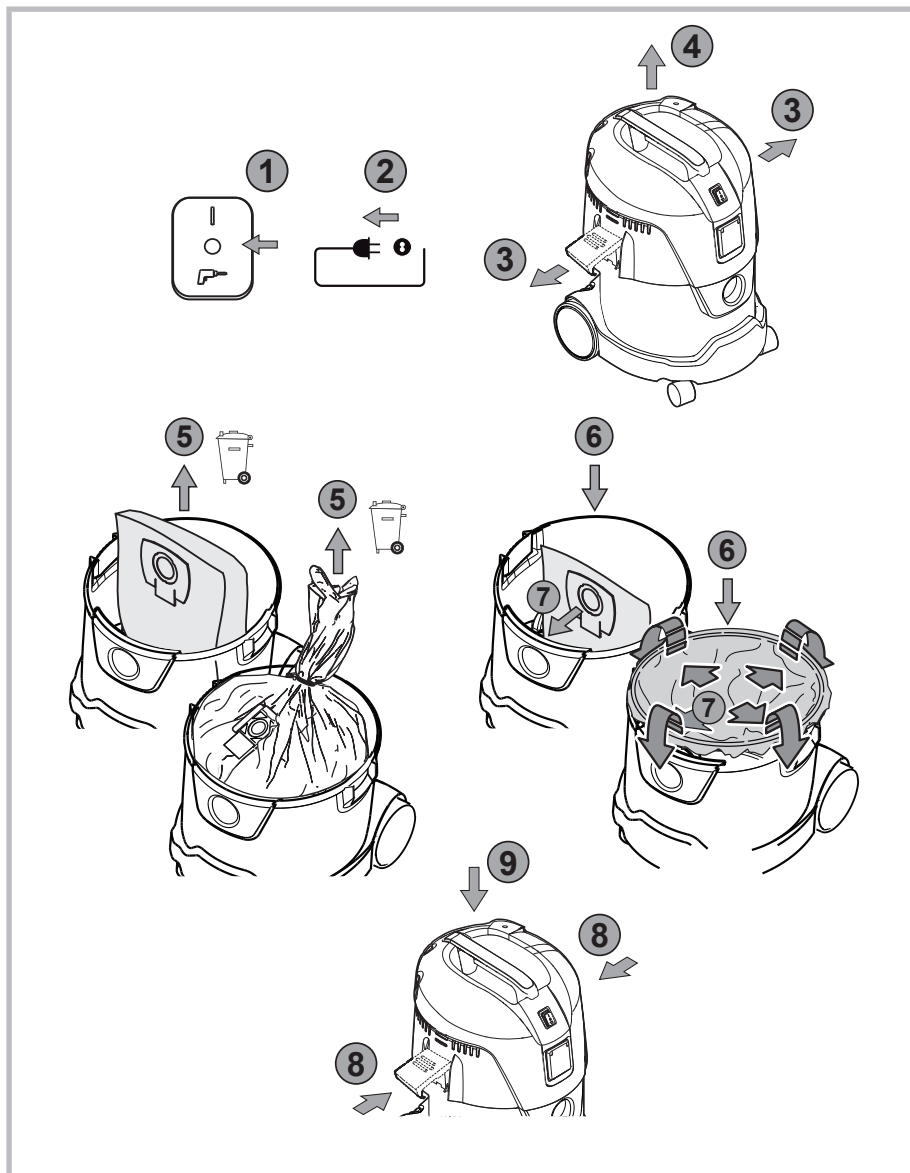
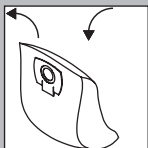

# H

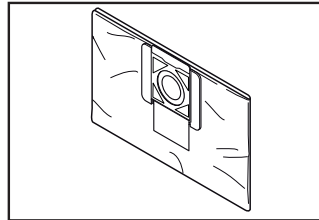
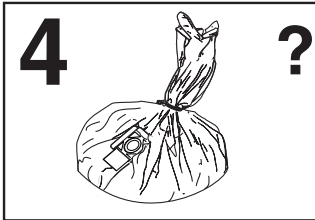
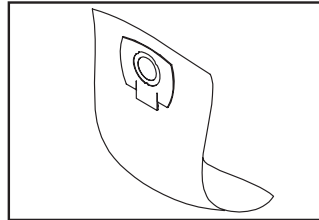
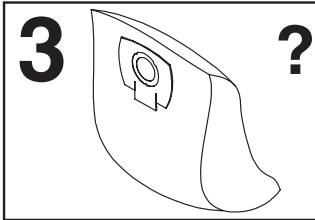
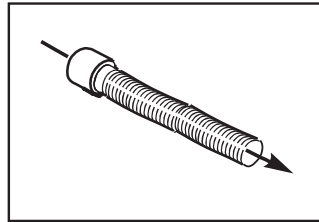
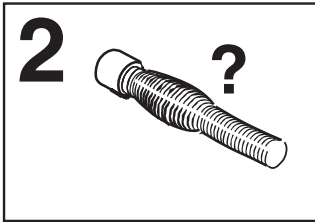
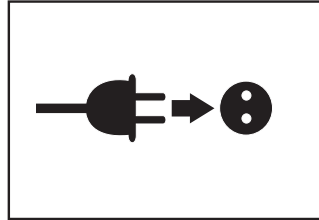
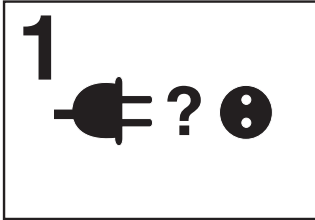

**A Wichtige Sicherheitshinweise**

Bevor Sie das Gerät in Betrieb nehmen lesen Sie unbedingt die Betriebsanleitung durch und bewahren Sie diese griffbereit auf.

**Verwendungszweck und bestimmungsgemäßer Gebrauch**

Das Betreiben des Gerätes unterliegt den geltenden nationalen Bestimmungen. Neben der Betriebsanleitung und den im Verwenderland geltenden verbindlichen Regelungen zur Unfallverhütung sind auch die anerkannten fachtechnischen Regeln für sicherheits- und fachgerechtes Arbeiten zu beachten.

Das Gerät darf

- nur von Personen benutzt werden, die in der Handhabung unterwiesen und ausdrücklich mit der Bedienung beauftragt sind
- nur unter Aufsicht betrieben werden

Das Gerät ist nicht bestimmt für die Benutzung durch Personen (inklusive Kindern) mit verminderten physischen, sensorischen oder geistigen Fähigkeiten, oder mit Mangel an Erfahrung und Wissen.

Kinder sind zu beaufsichtigen, damit diese nicht mit dem Gerät spielen.

Die in dieser Betriebsanleitung beschriebenen Geräte sind geeignet

- zum Aufsaugen von Staub und Flüssigkeiten
- für den gewerblichen Gebrauch, z.B. in Hotels, Schulen, Krankenhäusern, Fabriken, Läden, Büros und Vermietergeschäften
- zur Abscheidung von Staub mit einem Expositions-Grenzwert von größer als  $1 \text{ mg/m}^3$  (Staubklasse L). Beachten Sie hierzu die für Sie gültigen nationalen Bestimmungen.



Folgende Materialien dürfen nicht gesaugt werden:

- heiße Materialien (glimmende Zigaretten, heiße Asche usw.)
- brennbare, explosive, aggressive Flüssigkeiten (z.B. Benzin, Lösungsmittel, Säuren, Laugen usw.)
- brennbare, explosive Stäube (z.B. Magnesiumstaub usw.)

Das Gerät

- nur in Innenräumen und nicht im Freien betreiben
- vor UV-Strahlung schützen

**B Vor der Inbetriebnahme**

Überzeugen Sie sich davon, dass die auf dem Typenschild angegebene Spannung mit der örtlichen Netzspannung übereinstimmt. Es wird empfohlen, dass das Gerät über einen Fehlerstromschutzschalter (FI) angeschlossen wird.

Netzanschlussleitung regelmäßig auf Beschädigungen wie z.B. Rissbildung oder Alterung prüfen. Wenn die Netzanschlussleitung beschädigt ist, muss diese vor dem weiteren Gebrauch des Gerätes durch den Makita-Service oder eine Elektrofachkraft ersetzt werden, um Gefährdungen zu vermeiden. Die Netzanschlussleitung nur durch den in der Betriebsanleitung festgelegten Typ ersetzen.

Als Verlängerungsleitung nur die vom Hersteller angegebene oder eine höherwertige Ausführung verwenden.

Auf Mindestquerschnitt der Leitung achten:

Kabellänge	Querschnitt	
	< 16 A	< 25 A
bis 20 m	1,5 mm <sup>2</sup>	2,5 mm <sup>2</sup>
20 bis 50 m	2,5 mm <sup>2</sup>	4,0 mm <sup>2</sup>



Gerät nur in unbeschädigtem Zustand in Betrieb nehmen. Nie ohne Filter oder mit beschädigtem Filter saugen.

Bei Entstaubern muss eine ausreichende Luftwechselrate im Raum vorhanden sein, wenn die Abluft des Gerätes in den Raum zurückgeht (beachten Sie hierzu die für Sie gültigen nationalen Bestimmungen).

Das Bedienpersonal des Gerätes ist vor der Arbeit zu informieren über

- die Handhabung des Gerätes
- vom aufzusaugenden Material ausgehende Gefahren
- die sichere Beseitigung des aufgesaugten Materials

## B Bedienung

	Schalterstellung	Funktion
I	I	Ein
0	0	Aus
		Auto-On/Off

## C Flüssigkeiten saugen

Vor dem Aufsaugen von Flüssigkeiten den Filtersack entfernen. Funktion des Schwimmers überprüfen. Bei Schaumentwicklung oder Flüssigkeitsaustritt sofort die Arbeit beenden und den Schmutzbehälter entleeren.

## D Filterelement abreinigen

Wenn die Saugleistung nachlässt:

1. Sauger einschalten.
2. Mit der Handfläche Düsen- oder Saugschlauchöffnung verschließen.
3. Betätigungsknopf für die Filterabreinigung mindestens drei mal für jeweils 2 Sekunden drücken. Die Lamellen des Filterelements werden durch den dabei entstehenden Luftstrom von abgelager-tem Staub gereinigt.
4. Wenn die Saugleistung nach Filterabreinigung zu gering ist: Filter wechseln.

## E Blasfunktion

Der Sauger hat eine Blasfunktion zum Ausblasen unzugänglicher Stellen oder zum Trocknen von Oberflächen feuchter Gegenstände.

Die ausgeblasene Luft nicht unkontrolliert in Räume leiten. Bei Verwendung der Blasfunktion immer einen sauberen Schlauch benutzen. Aufgewirbelter Staub kann gesundheitsgefährlich sein. Blasfunktion nicht in geschlossenen Räumen verwenden.

## F Elektrogerät anschließen

Die Steckdose am Gerät nur für die in der Betriebsanleitung festgelegten Zwecke verwenden.

Vor dem Einstecken eines Gerätes in die Gerätesteckdose:

1. Sauger abschalten.
2. Anzuschließendes Gerät abschalten.

**ACHTUNG!** Bei an der Gerätesteckdose angeschlossenen Geräten sind deren Betriebsanleitung und die darin enthaltenen Sicherheitshinweise zu beachten.

## G + H Wartung, Reinigung und Reparatur

Nur Wartungsarbeiten ausführen, die in der Betriebsanleitung beschrieben sind. Vor dem Reinigen und Warten des Gerätes ist grundsätzlich der Netzstecker zu ziehen. Das Saugeroberteil niemals mit Wasser abspritzen: Gefahr für Personen, Kurzschlussgefahr.

Die Verwendung von nicht originalen Ersatz- und Zubehörteilen kann die Sicherheit des Gerätes beeinträchtigen. Nur Ersatz- und Zubehörteile von Makita verwenden.

Zur Wartung und Reinigung muss das Gerät so behandelt werden, dass keine Gefahr für das Wartungspersonal und andere Personen entsteht.

Im Wartungsbereich

- gefilterte Zwangsentlüftung anwenden
- Schutzkleidung tragen
- den Wartungsbereich so reinigen, dass keine gefährlichen Stoffe in die Umgebung gelangen

Bei Wartungs- und Reparaturarbeiten müssen alle verunreinigten Teile, die nicht zufriedenstellend gereinigt werden konnten

- in undurchlässigen Beuteln verpackt
- in Übereinstimmung mit den für die Beseitigung gültigen nationalen Vorschriften entsorgt werden

Es ist mindestens jährlich vom Makita-Service oder einer ausgebildeten Person eine staubtechnische Überprüfung durchzuführen, z. B. auf Beschädigung des Filters, Luftdichtigkeit des Gerätes und Funktion der Kontrolleinrichtungen.

**Entsorgung von Filterelementen, Filtersäcken oder Entsorgungssäcken**

Filterelemente, Filtersäcke oder Entsorgungssäcke in Übereinstimmung mit den nationalen Vorschriften entsorgen.

**Transport**

Vor dem Transport alle Verriegelungen des Schmutzbehälters schließen. Das Gerät nicht kippen, wenn sich Flüssigkeit im Schmutzbehälter befindet. Gerät nicht mit Kranhaken hochheben.

**Lagerung**

Das Gerät trocken und frostgeschützt lagern.

**Gerät der Wiederverwertung zuführen**

 Gemäß Europäischer Richtlinie 2002/96/EG über Elektro- und Elektronik-Altgeräte müssen verbrauchte Elektrogeräte getrennt gesammelt und einer umweltgerechten Wiederverwertung zugeführt werden. Bei Fragen wenden Sie sich bitte an Ihre Gemeindeverwaltung oder Ihren nächsten Händler.

**Garantie**

Für Garantie und Gewährleistung gelten unsere allgemeinen Geschäftsbedingungen. Änderungen im Zuge technischer Neuerungen vorbehalten.

**Ersatzteile und Zubehör**

Beschreibung	Best.-Nr.		
	VC2012L	VC2512L	VC3011L
Filterelement	P-70219		
Vlies-Filtersack	P-72899		
Entsorgungssack	P-70297		

Explosionszeichnungen und Ersatzteillisten finden Sie auf unserer Homepage: [www.makita.com](http://www.makita.com)

Nur für europäische Länder

### EG-Konformitätserklärung

Makita erklärt, dass die nachfolgende(n) Maschine(n):  
Bezeichnung der Maschine(n): Sauger für Nass- und Trockeneinsatz  
Nummer/Typ des Modells: VC2012L / VC2512L / VC3011L  
den folgenden Richtlinien der Europäischen Union genügt/genügen:  
2006/42/EG

Sie werden gemäß den folgenden Standards oder Normen gefertigt:  
EN 60335

Die technischen Unterlagen gemäß 2006/42/EG sind erhältlich bei:  
Makita, Jan-Baptist Vinkstraat 2, 3070, Belgium



25.07.2014

Yasushi Fukaya  
Director

Makita, Jan-Baptist Vinkstraat 2, 3070, Belgium

## Technische Daten

		VC2012L	VC3011L	VC2512L
Netzspannung	V	110 (GB110V) 230 (EU, FR, BE, CH, GB230V) 240 (AU)		110 (GB110V) 120 (US) 230 (EU, FR, BE, CH, GB230V) 240 (AU)
Netzfrequenz	Hz	50 (EU, FR, BE, CH, GB, AU) 60 (US)		
Absicherung	A	10 (CH, AU) 13 (GB230V) 15 (US) 16 (EU, FR, BE, GB110V)		
Leistungsaufnahme <sub>ec</sub>	Watt	1000		
Anschlusswert für Gerätesteckdose	Watt	1300 (CH) 1400 (AU) 1900 (GB230V) 2600 (EU, FR, BE)		400 (US) 1300 (CH) 1400 (AU) 2600 (EU, FR, BE)
Gesamtanschlusswert	Watt	2300 (CH) 2400 (AU) 2900 (GB230V) 3600 (EU, FR, BE)		1400 (US) 2300 (CH) 2400 (AU) 3600 (EU, FR, BE)
Luft-Volumenstrom	m <sup>3</sup> /h (l/min)	216 (3600)		
Unterdruck	hPa (mbar)	210 (210)		
Meßflächenschalldruckpegel in 1 m Abstand, ISO 3744, EN 60704-2-1	dB(A)	72 ± 2		
Arbeitsgeräusch	dB(A)	64 ± 2		
Hand-Arm-Vibration	m/s <sup>2</sup>	<2,5		
Netzanschlussleitung Länge	m	7,5 (EU, FR, BE, CH, GB110V) 10 (GB230V, AU)		5 (EU, FR, BE, CH, GB230V, AU) 7,5 (US, GB110V)
Netzanschlussleitung Typ		H05RR-F3G1,5 (EU, FR, BE, GB230V)		H05VV-F3G1,0 (EU, FR, BA, GB230V)
		H05VV-F3G1,0 (CH), H05RR-F3G1,5 (AU) AWG 16/3G (US) H07BQ-F3G1,5 (GB110V)		
Schutzklasse		I		
Schutzart		IP24		
Funktentstörgrad		55014-1		
Staubklasse		L		
Behältervolumen	l	20	30	25
Breite	mm	395	395	395
Tiefe	mm	390	390	375
Höhe	mm	505	635	530
Gewicht incl. Zubehör (netto, in der gängigsten Anwendung)	kg	8,5	10,5	8



## **A** Important safety instructions



Before using the appliance, always read the operating instructions and keep them readily available.

### **Purpose and intended use**

Besides the operating instructions and the binding accident prevention regulations valid in the country of use, observe recognised regulations for safety and proper use.

The appliance must

- only be used by persons, who have been instructed in its correct usage and explicitly commissioned with the task of operating it
- only be operated under supervision

This appliance is not intended for use by persons (including children) with reduced physical, sensory or mental capabilities, or lack of experience and knowledge.

Children should be supervised to ensure that they do not play with the appliance.

The vacuum cleaners described in this operating manual are suitable for

- sucking up dust and liquids
- commercial use, e.g. in hotels, schools, hospitals, factories, shops, offices and rental businesses
- separation of dust with an exposure limit of greater than 1 mg/m<sup>3</sup> (dust class L). Please observe regulations valid in your country.



The following materials should not be picked up by the vacuum cleaner:

- hot materials (burning cigarettes, hot ash, etc.)
- flammable, explosive, aggressive liquids (e.g. petrol, solvents, acids, alkalis, etc.)
- flammable, explosive dust (e.g. magnesium dust, etc.)

The appliance must

- only be used indoors and not outdoors
- be protected against UV radiation

## **B** Before start-up

Ensure that the voltage shown on the rating plate corresponds to the voltage of the local mains power supply. It is recommended that the vacuum cleaner should be connected via a residual current circuit breaker.

Inspect power cord regularly to detect signs of damage, e.g. cracks or ageing. If the power cord is damaged, it must be replaced by Makita-Service or an electrician to avoid danger before use of the vacuum cleaner is continued. Use only the type of power cord specified in the operating manual.

As an extension lead, only use the version specified by the manufacturer or one of a higher quality.

When using an extension lead, check the minimum cross-sections of the cable:

Cable length	Cross section	
	< 16 A	< 25 A
up to 20 m	1,5 mm <sup>2</sup>	2,5 mm <sup>2</sup>
20 to 50 m	2,5 mm <sup>2</sup>	4,0 mm <sup>2</sup>



Only use the appliance if it is in undamaged condition. Never use the vacuum cleaner without a filter, or if the filter is damaged.

When dust removers are used, the rate at which air is exchanged in the room must be adequate if the exhaust air from the vacuum cleaner is blown into the room (please observe regulations valid in your country).

Before starting work, the operating staff must be informed on

- use of the vacuum cleaner
- risks associated with the material to be picked up
- safe disposal of the picked up material

### **B** Operation

	Switch position	Function
	I	On
	0	Off
		Auto-On/Off

### **C** Picking up liquids

Before liquids are picked up, always remove the filter bag. Check that the float works properly. If foam develops or liquid emerges, stop work immediately and empty the dirt tank.

### **D** Cleaning the filter element

If suction performance drops:

1. Switching on the vacuum cleaner.
2. Close the nozzles or suction hose opening with the palm of your hand.
3. Press the button to start filter cleaning for at least three times for two seconds each. The resulting stream of air removes attached dust from the slats of the filter elements.
4. If the suction power is too low after filter cleaning: replace filter.

### **E** Blower function

The cleaner has a blower function to clean inaccessible places or to dry the surface of wet items.

Do not direct the air into rooms in an uncontrolled manner. When using the blower function, always use a clean hose. Stirred-up dust can be hazardous to health. Do not use the blower function in closed rooms.

### **F** Connecting electrical appliances

Use the socket on the vacuum cleaner for the purpose defined in the operating instructions only.

Before plugging an appliance into the appliance socket:

1. Switch off the vacuum cleaner.
2. Switch off the appliance to be connected.

**CAUTION!** Follow the operating instructions and safety instructions for appliances connected to the power tool socket.

### **G + H** Maintenance, cleaning and repair

Only carry out maintenance work described in the operating instructions. Always pull out the mains plug before cleaning and maintenance of the vacuum cleaner. Never spray water on to the upper section of the vacuum cleaner: Danger for persons, risk of short-circuiting.

The use of non-genuine spare parts and accessories can impair the safety of the appliance. Only use spare parts and accessories from Makita.

During maintenance and cleaning, handle the vacuum cleaner in such a manner that there is no danger for maintenance staff or other persons.

In the maintenance area

- use filtered compulsory ventilation
- wear protective clothing
- clean the maintenance area so that no harmful substances get into the surroundings

During maintenance and repair work all contaminated parts that could not be cleaned satisfactorily must be

- packed in well sealed bags
- disposed of in a manner that complies with valid regulations for such waste removal

A dust test must be performed at least once every year by Makita service or a trained person. This test includes, for example, whether there is damage to the filter, the vacuum cleaner is sealed to the air and the control equipment works properly.

### Disposal of filter elements, filter bags and disposal bags

Discard filter elements, filter bags and disposal bags in accordance with the national regulations.

### Transport

Before transporting the dirt tank, close all the locks. Do not tilt the cleaner if there is liquid in the dirt tank. Do not use a crane hook to lift the cleaner.

### Storage

The appliance must be stored in a dry place and protected from frost.

### Recycling the vacuum cleaner



As specified in European Directive 2002/96/EC on old electrical and electronic appliances, used electrical goods must be collected separately and recycled ecologically. Contact your local authorities or your nearest dealer for further information.

### Guarantee

Our general conditions of business are applicable with regard to the guarantee. Subject to change as a result of technical alterations.

### Spare parts and accessories

Description	Order no.		
	VC2012L	VC2512L	VC3011L
Filter element		P-70219	
Fleece filter bag		P-72899	
Disposal bag		P-70297	

Exploded drawings and parts lists are available on our homepage: [www.makita.com](http://www.makita.com)

D  
GB  
F  
NL  
I  
N  
S  
DK  
SF  
E  
P  
GR  
TR  
SLO  
HR  
SK  
CZ  
PL  
H  
RO  
BG  
RUS  
EST  
LV  
LT

Makita VC2012L / VC2512L / VC3011L

For European countries only

**EC Declaration of Conformity**

Makita declares that the following Machine(s):

Designation of the Machine: Wet and dry vacuum cleaner

Model No./Type: VC2012L / VC2512L / VC3011L

Conforms to the following European Directives:

2006/42/EC

They are manufactured in accordance with the following Standard or standardized documents:

EN 60335

The Technical file in accordance with 2006/42/EC is available from:

Makita, Jan-Baptist Vinkstraat 2, 3070, Belgium



25.07.2014

Yasushi Fukaya

Director

Makita, Jan-Baptist Vinkstraat 2, 3070, Belgium

## Technical data

		VC2012L	VC3011L	VC2512L
Mains Voltage	V	110 (GB110V) 230 (EU, FR,BE,CH,GB230V) 240 (AU)		110 (GB110V) 120 (US) 230 (EU, FR,BE,CH,GB230V) 240 (AU)
Mains frequency	Hz	50 (EU,FR,BE,CH,GB,AU) 60 (US)		
Fuse	A	10 (CH,AU) 13 (GB230V) 15 (US) 16 (EU,FR,BE,GB110V)		
Power consumption <sub>IEC</sub>	Watt	1000		
Connected load for appliance socket	Watt	1300 (CH) 1400 (AU) 1900 (GB230V) 2600 (EU,FR,BE)		400 (US) 1300 (CH) 1400 (AU) 2600 (EU, FR, BE)
Total connected load	Watt	2300 (CH) 2400 (AU) 2900 (GB230V) 3600 (EU,FR,BE)		1400 (US) 2300 (CH) 2400 (AU) 3600 (EU, FR, BE)
Air flow rate	m <sup>3</sup> /h (l/min)	216 (3600)		
Vacuum	hPa (mbar)	210 (210)		
Sound pressure level at a distance of 1 m, ISO 3744, EN 60704-2-1	dB(A)	72 ± 2		
Sound level	dB(A)	64 ± 2		
Hand-arm-vibration	m/s <sup>2</sup>	<2,5		
Power cord: Length	m	7,5 (EU,FR,BE,CH,GB110V) 10 (GB230V,AU)		5 (EU,FR,BE,CH,GB230V,AU) 7,5 (US,GB110V)
Power cord: Type		H05RR-F3G1,5 (EU,FR,BE,GB230V)		H05VV-F3G1,0 (EU,FR,BA,GB230V) H05VV-F3G1,0 (CH), H05RR-F3G1,5 (AU) AWG 16/3G (US) H07BQ-F3G1,5 (GB110V)
Protection class		I		
Type of protection		IP24		
Radio interference level		55014-1		
Dust class		L		
Tank volume	l	20	30	25
Width	mm	395	395	395
Depth	mm	390	390	375
Height	mm	505	635	530
Weight incl. accessories (net, most common application)	kg	8,5	10,5	8

**A Consignes de sécurité importantes**

Avant de mettre l'appareil en service, lisez absolument la notice d'utilisation et conservez-la à portée de la main.

**Affectation et utilisation conforme à la destination**

Le fonctionnement de l'appareil est soumis aux dispositions nationales en vigueur. Outre la notice d'utilisation et les règlements obligatoires de prévention des accidents en vigueur dans le pays d'utilisation, il convient d'observer les règles techniques reconnues pour des travaux effectués en toute sécurité et selon les règles de l'art.

L'appareil ne doit

- être utilisé que par des personnes qui ont été initiées à son maniement et expressément chargées de son utilisation
- être exploité que sous surveillance

Cet appareil n'est pas conçu pour être utilisé par des personnes (enfants compris) handicapées physiques, sensorielles ou mentales, ou qui ont un manque d'expérience ou de connaissance.

Veillez surveiller vos enfants et leur interdire de jouer avec l'appareil.

Les appareils décrits dans cette notice conviennent à

- l'aspiration de poussières sèches et de liquides
- l'usage industriel, p. ex. dans des hôtels, écoles, hôpitaux, usines, magasins, bureaux et agences de location
- la séparation de poussières de toute nature soumises à une valeur limite d'exposition supérieure à 1 mg/m<sup>3</sup> (classe de poussières L). Observez à ce sujet les dispositions nationales en vigueur.



Il est interdit d'aspirer les matières suivantes :

- matières brûlantes (cigarettes incandescentes, cendres chaudes etc.)
- liquides inflammables, explosifs, agressifs (p. ex. essence, solvants, acides, bases etc.)
- poussières inflammables, explosives (p. ex. poussière de magnésium etc.)

L'appareil doit

- seulement être utilisé à l'intérieur et non à l'extérieur
- être protégés contre le rayonnement UV

**B Avant la mise en service**

Assurez-vous que la tension indiquée sur la plaque signalétique coïncide avec la tension secteur locale.

Il est recommandé de raccorder l'appareil au moyen d'un disjoncteur de protection contre le courant de défaut. Contrôlez régulièrement que le cordon de branchement au secteur ne présente pas de détériorations, p. ex. des fissures ou des signes de vieillissement. Si le cordon est endommagé il faut, avant de continuer de se servir de l'appareil, le faire remplacer par le service Makita ou un électricien afin d'éviter des risques. Remplacez le cordon uniquement par un cordon du type indiqué dans la notice d'utilisation.

Utilisez comme câble de rallonge uniquement le modèle indiqué par le fabricant ou un modèle supérieur.

Veillez à ce que le câble ait la section minimale requise :

Longueur du câble	Section	
	< 16 A	< 25 A
jusqu'à 20 m	1,5 mm <sup>2</sup>	2,5 mm <sup>2</sup>
20 à 50 m	2,5 mm <sup>2</sup>	4,0 mm <sup>2</sup>



Seulement utiliser l'appareil s'il est en parfait état. N'aspirez jamais avec un filtre endommagé.

Lors du dépoussiérage, le renouvellement de l'air dans le local doit être suffisant si l'air d'échappement de l'appareil revient dans le local (observez à ce sujet les dispositions nationales en vigueur).

Avant le travail, le personnel chargé de la commande de l'appareil doit être informé sur

- le maniement de l'appareil
- les dangers provenant de la matière à aspirer
- l'élimination des matières aspirées

## B Commande

	Position du commutateur	Fonction
	I	marche
	0	arrêt
		Auto-On/Off

## C Aspiration de liquides

Avant d'aspirer des liquides, il faut retirer systématiquement le sac filtre. Vérifier le fonctionnement du flotteur. Si de la mousse se forme ou si du liquide s'écoule, arrêtez immédiatement le travail et videz la cuve à saletés.

## D Dépoussiérage de l'élément filtrant

Si la puissance d'aspiration diminue :

1. Mise en marche de l'aspirateur.
2. Fermez l'orifice de la buse ou du tuyau flexible d'aspiration avec la paume de la main.
3. Appuyez sur le bouton d'actionnement du dépoussiérage du filtre au moins trois fois pendant 2 secondes. Le courant d'air ainsi engendré entraîne la poussière qui s'est déposée sur les lamelles de l'élément filtrant.
4. Si la puissance d'aspiration est trop faible après nettoyage du filtre : remplacer le filtre.

## E Fonction soufflerie

Le nettoyeur a une fonction de souffleur pour nettoyer des endroits inaccessibles ou pour sécher la surface des objets humides.

Ne pas diriger l'air en manière incontrôlée dans les salles. Lorsque vous utilisez la fonction de soufflerie, toujours utiliser un tuyau propre. Poussière soulevée-up peut être dangereux pour la santé. Ne pas utiliser la fonction de soufflerie dans des locaux fermés.

## F Raccordement d'un appareil électrique

N'utilisez la prise intégrée à l'aspirateur qu'aux fins spécifiées dans la notice d'utilisation.

Avant de brancher un appareil dans la prise intégrée :

1. Arrêtez l'aspirateur.
2. Arrêtez l'appareil à raccorder.

**ATTENTION !** La notice d'utilisation des appareils raccordés à la prise intégrée ainsi que les consignes de sécurité qu'elle contient sont à observer.

## G + H Maintenance, nettoyage et réparation

Exécutez seulement les travaux de maintenance qui sont décrits dans cette notice. Débranchez systématiquement la fiche secteur avant le nettoyage et la maintenance de l'appareil. Ne projetez jamais d'eau sur la partie supérieure de l'aspirateur : danger pour les personnes, risque de court-circuit.

L'utilisation de pièces de rechange et d'accessoires qui ne sont pas d'origine peut compromettre la sécurité de l'appareil. Employez uniquement des pièces de rechange et accessoires de Makita.

Pour la maintenance et le nettoyage, l'appareil doit être traité de telle manière qu'il n'y ait aucun danger pour le personnel de maintenance et d'autres personnes.

Dans la zone de maintenance

- utilisez une ventilation forcée filtrée
- portez une tenue de protection
- nettoyez la zone de maintenance de manière à ce que des substances dangereuses ne polluent pas les alentours

Lors de travaux de maintenance et de réparation, il faut

- emballer dans des sacs étanches
- éliminer en conformité avec les prescriptions afférentes en vigueur tous les éléments souillés qui n'ont pas pu être nettoyés de manière satisfaisante

Une vérification en matière de technologie des poussières, p. ex. endommagement du filtre, étanchéité à l'air de l'appareil et fonctionnement des dispositifs de contrôle, doit être effectuée au moins une fois par an par le service Makita ou une personne qualifiée.

### Élimination des éléments filtrants, sacs filtrants et des sacs d'évacuation

Jeter éléments filtrants, sacs filtrants et des sacs d'évacuation en conformité avec les réglementations nationales.

### Transport

Avant le transport, refermez tous les verrouillages de la cuve à saletés. Ne basculez pas l'appareil si la cuve à saletés contient encore du liquide. Ne soulevez pas l'appareil avec des crochets de grue.

### Entreposage

L'appareil doit être

- stockés dans un endroit sec et protégé du gel

### Affectation de la machine au recyclage

 D'après la directive européenne 2002/96/CE sur les déchets d'équipements électriques et électroniques usés, les appareils électriques doivent faire l'objet d'une collecte sélective et d'un recyclage écologique. Pour toutes questions, veuillez vous adresser à l'administration de votre commune ou au revendeur le plus proche.

### Garantie

La garantie et les prestations couvertes sont régies par nos Conditions générales. Des modifications impliquées par des innovations techniques sont réservées.

### Accessoires optionnel

Désignation	N° de commande		
	VC2012L	VC2512L	VC3011L
Élément filtrant		P-70219	
Sac filtre		P-72899	
Sac d'évacuation		P-70297	

Les vues éclatées et listes de pièces peuvent être trouvés sur notre page d'accueil: [www.makita.com](http://www.makita.com)



Pour les pays d'Europe uniquement

### Déclaration de conformité CE

Makita déclare que la/les machine(s) suivante(s) :

Nom de la machine : Aspirateur à sec et par voie humide

N° de modèle/Type : VC2012L / VC2512L / VC3011L

sont conformes aux directives européennes suivantes :

2006/42/CE

sont produites conformément aux normes ou documents de normalisation suivants :  
EN 60335

Le dossier technique conforme à la norme 2006/42/CE est disponible auprès de :  
Makita, Jan-Baptist Vinkstraat 2, 3070, Belgium



25.07.2014

Yasushi Fukaya

Director

Makita, Jan-Baptist Vinkstraat 2, 3070, Belgium

## Caractéristiques techniques

		VC2012L	VC3011L	VC2512L
Tension	V	110 (GB110V) 230 (EU, FR, BE, CH, GB230V) 240 (AU)		110 (GB110V) 120 (US) 230 (EU, FR, BE, CH, GB230V) 240 (AU)
Fréquence du secteur	Hz	50 (EU, FR, BE, CH, GB, AU) 60 (US)		
Protection par fusible	A	10 (CH, AU) 13 (GB230V) 15 (US) 16 (EU, FR, BE, GB110V)		
Puissance absorbée PIEC	Watt	1000		
Puissance connectée pour la prise intégrée	Watt	1300 (CH) 1400 (AU) 1900 (GB230V) 2600 (EU, FR, BE)		400 (US) 1300 (CH) 1400 (AU) 2600 (EU, FR, BE)
Puissance connectée totale PS	Watt	2300 (CH) 2400 (AU) 2900 (GB230V) 3600 (EU, FR, BE)		1400 (US) 2300 (CH) 2400 (AU) 3600 (EU, FR, BE)
Débit volumétrique (Air)	m <sup>3</sup> /h (l/min)	216 (3600)		
Dépression	hPa (mbar)	210 (210)		
Niveau sonore de la surface de référence mesuré à une distance de 1 m, ISO 3744, EN 60704-2-1	dB(A)	72 ± 2		
Bruit de travail	dB(A)	64 ± 2		
Vibration transmise au système main-bras	m/s <sup>2</sup>	<2,5		
Cordon longueur	m	7,5 (EU, FR, BE, CH, GB110V) 10 (GB230V, AU)		5 (EU, FR, BE, CH, GB230V, AU) 7,5 (US, GB110V)
Cordon type		H05RR-F3G1,5 (EU, FR, BE, GB230V) H05VV-F3G1,0 (CH), H05RR-F3G1,5 (AU) AWG 16/3G (US) H07BQ-F3G1,5 (GB110V)		
Classe de protection		I		
Type de protection		IP24		
Antiparasitage		55014-1		
Classe de poussières		L		
Volume de la cuve	l	20	30	25
Largeur	mm	395	395	395
Profondeur	mm	390	390	375
Hauteur	mm	505	635	530
Poids avec accessoires (nets, dans l'application la plus courante)	kg	8,5	10,5	8

**A Belangrijke veiligheidsaanwijzingen**

Lees in elk geval de gebruiksaanwijzing door en berg deze binnen handbereik op voordat u het toestel in bedrijf stelt.

**Toepassing en gebruik conform de bepalingen**

Voor het bedienen van de machine gelden de ter plaatse van toepassing zijnde nationale bepalingen. Behalve de gebruiksaanwijzing voor het bedrijf en de in het land van gebruik geldende bindende regels t.a.v. het voorkomen van ongevallen dienen ook de algemeen erkende vaktechnische regels m.b.t. het veilig en vakkundig werken in acht te worden genomen.

Het toestel mag

- alleen door personen gebruikt worden die qua hantering geïnstrueerd zijn en uitdrukkelijk de opdracht gekregen hebben het toestel te bedienen
- alleen onder toezicht bedreven worden

Dit apparaat is niet voor het gebruik van personen (met inbegrip van kinderen) met verminderde lichamelijke, zintuiglijke of psychische capaciteiten of met een gebrekkige ervaring of kennis voorzien.

Kinderen moeten gecontroleerd worden om te garanderen dat ze niet met het apparaat spelen.

De toestellen die in deze gebruiksaanwijzing worden beschreven, zijn geschikt voor

- het opzuigen van droge stoffen en vloeistoffen
- het industriële gebruik, b.v. in hotels, scholen, ziekenhuizen, fabrieken, winkels, kantoren en verhuurmaatschappijen
- het afscheiden van stof met een expositie-grenswaarde van hoger dan 1 mg/m<sup>3</sup> (stofklasse L). Let hierbij op de voor u geldende nationale bepalingen.



De volgende materialen mogen niet worden opgezogen:

- hete materialen (smeulende sigaretten, hete as enz.)
- brandbare, explosieve, agressieve vloeistoffen (b.v. benzine, oplosmiddelen, zuren, logen enz.)
- brandbare, explosieve soorten stof (b.v. magnesiumstof enz.)

Het apparaat moet

- alleen gebruikt worden binnen en niet buiten
- worden beschermd tegen UV-straling

**B Vóór de inbedrijfstelling**

Overtuig u ervan dat de spanning die op het typeplaatje is aangegeven overeenstemt met de plaatselijke nominale spanning. Er wordt aanbevolen dat het toestel via een aardlekschakelaar wordt aangesloten.

De netaansluitkabel regelmatig inzake beschadiging zoals b.v. scheurvorming of veroudering controleren. Als de netaansluitkabel beschadigd is, moet deze voor het verder gebruik van het toestel door de Makita Service of een elektromonteur worden vervangen om gevaar te vermijden. De netaansluitkabel alleen vervangen door het type dat in de gebruiksaanwijzing is vermeld.

Als verlengsnoer alleen de door de producent aangegeven of een hoogwaardigere uitvoering gebruiken.

Bij gebruik van een verlengsnoer op de minimumdiameter van het snoer letten:

Kabellengte	Diameter	
	< 16 A	< 25 A
Tot 20 m	1,5 mm <sup>2</sup>	2,5 mm <sup>2</sup>
20 tot 50 m	2,5 mm <sup>2</sup>	4,0 mm <sup>2</sup>



Gebruik het toestel alleen als het is in onbeschadigde staat. Nooit met beschadigd filter zuigen.

Bij stofvangers moet een voldoende ventilatiepercentage in de ruimte voorhanden zijn als de uitlaatlucht van het toestel in de ruimte terugkeert (let hierbij op de voor u geldende nationale bepalingen).

Het bedieningspersoneel van het toestel moet voor het werk worden geïnformeerd over

- het hanteren van het toestel
- gevaren die van het op te zuigen materiaal uitgaan
- de veilige eliminatie van het opgezogen materiaal

## **B** Bediening

	Schakelstand	Functie
I	I	Aan
0	0	Uit
		Auto-On/Off

## **C** Vloeistoffen opzuigen

Voor het opzuigen van vloeistoffen moet in ieder geval de filterzak worden verwijderd. Vóór het opzuigen van vloeistoffen moet de werking van de vlotter worden gecontroleerd. Bij schuimontwikkeling of vloeistofuittrekking onmiddellijk het werk beëindigen en het vuilreservoir leegmaken.

## **D** Filterelement reinigen

Als het zuigvermogen daalt:

1. Zuiger inschakelen
2. Met de handpalm de opening van het zuighulpstuk of van de zuigslang afsluiten.
3. De bedieningsknop voor de filterreiniging drukken, ten minste drie keer, gedurende 2 seconden. De lamellen van het filterelement worden door de daarbij ontstane luchtstroom van vastzittend stof ontdaan.
4. Als de zuigkracht na reiniging van het filter te laag is: Vervang de filters.

## **E** Blower functie

De reiniger heeft een blower functie om ontoegankelijke plaatsen schoon te maken of om te drogen van het oppervlak van natte items.

Direct de lucht niet in kamers op een ongecontroleerde manier. Bij gebruik van de blower functie, gebruik altijd een schone slang. Geroerd-up stof kan gevaarlijk zijn voor de gezondheid. Gebruik de functie ventilator niet in gesloten ruimtes.

## **F** Elektrisch toestel aansluiten

De contactdoos aan het toestel alleen voor doeleinden gebruiken die in de gebruiksaanwijzing zijn vastgelegd.

Vóór het insteken van een toestel in de toestelcontactdoos:

1. De zuiger uitschakelen
2. Het aan te sluiten toestel uitschakelen.

ATTENTIE! Bij op de toestelcontactdoos aangesloten toestellen moeten de gebruiksaanwijzingen en de daarin vermelde veiligheidsinstructies worden nageleefd.

## **G + H** Onderhoud, reiniging en reparatie

Alleen onderhoudswerkzaamheden uitvoeren die in de gebruiksaanwijzing zijn beschreven. Vóór het reinigen en onderhouden van het toestel moet principieel de netstekker worden uitgetrokken. Het bovendeel van de zuiger nooit met water afsprengen: gevaar voor personen, kortsluitingsgevaar.

Het gebruik van niet-originele reservedelen en toebehoren kan de veiligheid van het toestel benadelen. Alleen reservedelen en toebehoren van Makita gebruiken.

Voor het onderhouden en reinigen moet het toestel zodanig worden behandeld dat er geen gevaar voor het onderhoudspersoneel en andere personen ontstaat.

In het onderhoudsbereik

- gefilterde geforceerde ontluchting gebruiken
- veiligheidskleding dragen
- het onderhoudsbereik zodanig reinigen dat geen gevaarlijk stof in de omgeving geraakt

Bij onderhouds- en reparatiewerkzaamheden moeten alle verontreinigde delen die niet op bevredigende wijze konden worden gereinigd

- in ondoorlatende zakken worden verpakt
- overeenkomstig de voor de eliminatie geldende voorschriften worden afgevoerd

Er moet tenminste jaarlijks door de Makita-service of een geschoolde persoon een stoftechnische controle worden doorgevoerd, b.v. inzake beschadiging van de filter, de luchtdichtheid van het toestel en de werking van de controle-inrichtingen.

### Verwijdering van de filterelementen, filterzakken, afvoerszakken

Gooi filterelement, filterzakken en afvoerszakken over eenkomstig met nationale voorschriften.

### Transport

Vóór het transport alle vergrendelingen van het vuilreservoir sluiten. Het toestel niet kippen als zich vloeistof in het vuilreservoir bevindt. Het toestel niet met een kraanhaak omhoogheffen.

### Opslag

Toestel droog en vorstbestendig opslaan.

### Toestel ter recycling afgeven



Overeenkomstig de Europese Richtlijn 2002/96/EG inzake Elektrische en Elektronische Uitgediende Toestellen moeten uitgediende elektrische toestellen separaat verzameld en voor recycling ter beschikking gesteld worden. Neem bij vragen s.v.p. contact op met uw gemeenteadministratie of uw dichtsbijzijnde leverancier.

### Garantie

Voor de garantie en vrijwaring gelden onze algemene verkoops- en leveringsvoorwaarden. Wijzigingen in het kader van technische vernieuwingen voorbehouden.

### Reservedelen en toebehoren

Benaming	Bestelnummer		
	VC2012L	VC2512L	VC3011L
Filterelement	P-70219		
Fleece-stofzakken	P-72899		
Afvoerszak	P-70297		

Explosie tekening en onderdelen lijsten zijn beschikbaar op onze homepage: [www.makita.com](http://www.makita.com)

D  
GB  
F  
NL  
I  
N  
S  
DK  
SF  
E  
P  
GR  
TR  
SLO  
HR  
SK  
CZ  
PL  
H  
RO  
BG  
RUS  
EST  
LV  
LT

Makita VC2012L / VC2512L / VC3011L

Alleen voor Europese landen

**EG-verklaring van overeenstemming**

Makita verklaart dat de volgende machine(s):

Aanduiding van de machine: Stofzuiger voor nat en droog gebruik

Modelnr./Type: VC2012L / VC2512L / VC3011L

Voldoen aan de volgende Europese richtlijnen:

2006/42/EG

Deze zijn gefabriceerd in overeenstemming met de volgende normen of genormaliseerde documenten:

EN 60335

Het technische bestand volgens 2006/42/EG is verkrijgbaar bij:

Makita, Jan-Baptist Vinkstraat 2, 3070, Belgium



25.07.2014

Yasushi Fukaya

Director

Makita, Jan-Baptist Vinkstraat 2, 3070, Belgium

## Technische gegevens

		VC2012L	VC3011L	VC2512L
Span	V	110 (GB110V) 230 (EU, FR,BE,CH,GB230V) 240 (AU)		110 (GB110V) 120 (US) 230 (EU, FR,BE,CH,GB230V) 240 (AU)
Netfrequentie	Hz	50 (EU,FR,BE,CH,GB,AU) 60 (US)		
Netzekering	A	10 (CH,AU) 13 (GB230V) 15 (US) 16 (EU,FR,BE,GB110V)		
Vermogensopname P <sub>IEC</sub>	Watt	1000		
Aansluitwaarde voor stopcontact van toestel	Watt	1300 (CH) 1400 (AU) 1900 (GB230V) 2600 (EU,FR,BE)		400 (US) 1300 (CH) 1400 (AU) 2600 (EU, FR, BE)
Totale aansluitwaarde P <sub>Σ</sub>	Watt	2300 (CH) 2400 (AU) 2900 (GB230V) 3600 (EU,FR,BE)		1400 (US) 2300 (CH) 2400 (AU) 3600 (EU, FR, BE)
Volumestroom lucht	m³/h (l/min)	216 (3600)		
Onderdruk	hPa (mbar)	210 (210)		
Geluidsniveaumeetvlak op 1 m afstand, ISO 3744, EN 60704-2-1	dB(A)	72 ± 2		
Arbeidsgeluid	dB(A)	64 ± 2		
Hand-armtrilling	m/s²	<2,5		
Netaansluitkabel Lengte	m	7,5 (EU,FR,BE,CH,GB110V) 10 (GB230V,AU)		5 (EU,FR,BE,CH,GB230V,AU) 7,5 (US,GB110V)
Netaansluitkabel Type		H05RR-F3G1,5 (EU,FR,BE,GB230V)		H05VV-F3G1,0 (EU,FR,BA,GB230V) H05VV-F3G1,0 (CH), H05RR-F3G1,5 (AU) AWG 16/3G (US) H07BQ-F3G1,5 (GB110V)
Veiligheidsklasse		I		
Veiligheidsaard		IP24		
Ruisonderdrukingsgraad		55014-1		
Stofklasse		L		
Reservoirvolume	l	20	30	25
Breedte	mm	395	395	395
Diepte	mm	390	390	375
Hoogte	mm	505	635	530
Weight incl. accessories (net, most common application)	kg	8,5	10,5	8

**A Importanti indicazioni di sicurezza**

Prima di mettere in funzione l'aspiratore, leggere immancabilmente e per intero le presenti istruzioni sull'uso, conservandole indi sempre a portata di mano.

**Scopo dell'uso e impiego finalizzato**

L'azionamento della macchina soggiace alle determinazioni nazionali in vigore. Oltre alle istruzioni sull'uso e alle regolamentazioni vincolanti in vigore nel Paese d'impiego per la prevenzione di infortuni, sono da osservarsi anche le riconosciute regole tecniche del ramo per un lavoro sicuro e appropriato.

L'apparecchio può venir usato

- solo da persone addestrate al suo funzionamento e che siano state espressamente incaricate al suo comando
- solo sotto sorveglianza

Il presente apparecchio non è concepito per l'uso da parte di persone (inclusi bambini) con ridotte capacità fisiche, mentali e sensoriali o non dotate di un livello adeguato di formazione e competenze.

I bambini devono essere sorvegliati in modo che non giochino con l'apparecchio.

Gli apparecchi descritti nelle presenti istruzioni per l'uso sono adatti

- per l'aspirazione di polveri e di liquidi
- per l'uso professionale, per es. negli hotel, scuole, ospedali, fabbriche, negozi, uffici e noleggi.
- per la separazione di polvere con un valore limite di deflagrazione maggiore di 1 mg/m<sup>3</sup> (categoria di polvere L) A ciò si osservino le determinazioni nazionali in vigore nel proprio Paese.



Non è permessa l'aspirazione dei seguenti materiali

- materiali caldi (sigarette accese, cenere calda, ecc.)
- liquidi infiammabili, esplosivi, aggressivi (ad es. benzina, solventi, acidi, soluzioni alcaline, ecc.)
- polveri infiammabili, esplosive (ad es. polvere di magnesio ecc.)

L'apparecchio deve

- essere utilizzato in ambienti chiusi e non all'aperto
- protetti dai raggi UV

**B Prima della messa in funzione**

Accertarsi, che la tensione indicata sulla targhetta di tipo corrisponda alla tensione della rete locale. Si raccomanda, che l'alimentazione di corrente dell'apparecchio venga eseguita tramite un interruttore di corrente di guasto.

Controllare regolarmente il conduttore di collegamento alla rete in merito a danneggiamenti quali per es. screpolature o segni di invecchiamento. Qualora il conduttore di collegamento alla rete dovesse essere danneggiato, prima di un ulteriore uso dell'apparecchio esso dovrà venir sostituito dal servizio della Makita oppure da un elettricista, onde evitare eventuali pericoli. Sostituire il conduttore di collegamento alla rete solo con tipi determinati nelle istruzioni per l'uso.

Utilizzare come prolunga esclusivamente i materiali indicati esplicitamente dal produttore o modelli qualitativamente superiori.

Nell'impiego di un conduttore di prolunga osservarne la sezione minima dello stesso:

Lunghezza del filo	Sezione	
	< 16 A	< 25 A
fino 20 m	1,5 mm <sup>2</sup>	2,5 mm <sup>2</sup>
da 20 a 50 m	2,5 mm <sup>2</sup>	4,0 mm <sup>2</sup>

Utilizzare l'unità solo se è in perfette condizioni. Non aspirare mai con filtro danneggiato.





Nell'eliminazione della polvere deve essere presente nel locale una sufficiente rata di areazione, quando l'aria di scarico dell'apparecchio faccia ritorno nel locale stesso (a ciò si osservino le determinazioni nazionali in vigore nel proprio Paese).

Il personale operante all'apparecchio, prima del lavoro, deve venir informato

- sul trattamento dell'apparecchio
- sui pericoli provenienti dai materiali da aspirarsi
- sul sicuro smaltimento del materiale aspirato

## B Comandi

	Posizione dell'interruttore	Funzionamento
	I	Acceso
	0	Spento
		Auto-On/Off

## C Aspirazione di liquidi

Prima dell'aspirazione di liquidi si deve togliere immancabilmente il sacchetto a filtro. Controllare la funzione del galleggiante. Ad una formazione di schiuma o ad una perdita di liquido interrompere immediatamente il lavoro e svuotare il contenitore dello sporco.

## D Pulizia dell'elemento filtrante

Quando cala la potenza di aspirazione:

1. Accendere l'aspiratore
2. Con il palmo della mano tappare l'apertura della bocchetta o del tubo d'aspirazione.
3. Premere almeno tre volte per 2 secondi il bottone di azionamento della pulizia del filtro. Con ciò ne verranno ripulite dalla polvere ivi depositata le lamelle dell'elemento filtrante con il flusso d'aria che così si genera.
4. Se la potenza di aspirazione è troppo bassa dopo la pulizia del filtro: sostituire il filtro.

## E Funzione soffiante

Il pulitore ha una funzione di soffiatore per pulire i luoghi inaccessibili o per asciugare la superficie di oggetti bagnati.

Non dirigere l'aria nelle stanze in modo incontrollato. Quando si utilizza la funzione soffiante, utilizzare sempre un tubo pulito. Polvere sollevata-up può essere pericoloso per la salute. Non utilizzare la funzione soffiante in stanze chiuse.

## F Collegamento dell'apparecchio elettrico

Far uso della presa di corrente sull'apparecchio solo per gli scopi determinati dalle istruzioni sull'uso.

Prima dell'inserimento di un apparecchio nella presa:

1. Spegner l'aspiratore
2. Spegner l'apparecchio da collegarsi

**ATTENZIONE!** Per gli apparecchi collegati alla presa dell'aspiratore sono da osservarsi le loro istruzioni per l'uso e le indicazioni di sicurezza ivi contenute.

## G + H Manutenzione, pulizia e riparazione

Eseguire solo quei lavori di manutenzione che sono descritti nelle istruzioni sull'uso. Prima della pulizia e manutenzione dell'aspiratore staccare tassativamente la spina di rete. Mai spruzzare con acqua la parte superiore dell'aspiratore. Pericolo per le persone, pericolo di cortocircuito.

L'utilizzo di pezzi di ricambio ed accessori non originali può compromettere la sicurezza operativa della macchina. Utilizzare esclusivamente pezzi di ricambio ed accessori Makita.

Per la manutenzione e pulizia l'apparecchio deve venir trattato in modo tale, da non provocare pericoli per il personale addetto alla manutenzione e per altre persone.

Sul luogo della manutenzione

- far uso di un'areazione forzata con filtro
- indossare indumenti di protezione
- ripulire il luogo della manutenzione in modo tale da impedire che sostanze pericolose si disperdano nei dintorni

Nei lavori di manutenzione e di riparazione tutti quei pezzi inquinati che non si siano potuti ripulire in modo soddisfacente, devono

- venir impaccati in sacchetti ermetici
- venir smaltiti in armonia con le prescrizioni di smaltimento in vigore

Come minimo una volta all'anno si impone una revisione tecnica inerente la polvere fatta eseguire dal servizio della Makita o da una persona competente, per es. in merito a danni al filtro, alla tenuta pneumatica dell'apparecchio e alla funzionalità dei dispositivi di controllo.

### **Smaltimento di elementi filtranti, sacchetti filtro e sacchetti di smaltimento**

Scartare gli elementi filtranti, sacchetti filtro e sacchetti di smaltimento secondo le normative nazionali.

### **Trasporto**

Prima del trasporto chiudere tutti i ganci di blocco del contenitore dello sporco. Non ribaltare l'apparecchio, se vi è presenza di liquido nel contenitore dello sporco. Non sollevare l'apparecchio con ganci da gru.

### **Immagazzinamento**

Immagazzinare la macchina in locali asciutti e al riparo dal gelo.

### **Riciclaggio della macchina**



Secondo la direttiva europea 2002/96/CE inerente gli apparecchi elettrici ed elettronici fuori uso, essi dovranno venir raccolti separatamente e riciclati in un modo in armonia ecologica. In caso di interrogativi si prega di rivolgersi alla propria amministrazione comunale o al più vicino rivenditore.

### **Garanzia**

Sia per la garanzia che per le prestazioni valgono le nostre condizioni commerciali generali. Con la riserva di modifiche nel corso di innovazioni tecniche.

### **Pezzi di ricambio ed accessori**

Denominazione	Nr. di ordin.		
	VC2012L	VC2512L	VC3011L
Elemento filtrante	P-70219		
Sacchetti filtro il tessuto non tessuto	P-72899		
Sacchetto di smaltimento	P-70297		

Disegno esploso e liste parti sono disponibili sul nostro sito internet: [www.makita.com](http://www.makita.com)

Solo per i paesi europei

### Dichiarazione CE di conformità

Makita dichiara che le macchine seguenti:

Denominazione dell'utensile: Aspiratore per impiego a secco e a umido

N. modello/Tipo: VC2012L / VC2512L / VC3011L

sono conformi alle seguenti direttive europee:

2006/42/CE

Sono prodotte in conformità agli standard o ai documenti standardizzati riportati di seguito:  
EN 60335

Il documento tecnico ai sensi della Direttiva europea 2006/42/CE è disponibile presso:  
Makita, Jan-Baptist Vinkstraat 2, 3070, Belgium



25.07.2014

Yasushi Fukaya

Director

Makita, Jan-Baptist Vinkstraat 2, 3070, Belgium

D

GB

F

NL

I

N

S

DK

SF

E

P

GR

TR

SLO

HR

SK

CZ

PL

H

RO

BG

RUS

EST

LV

LT

## Dati tecnici

		VC2012L	VC3011L	VC2512L
Tensione	V	110 (GB110V) 230 (EU, FR, BE, CH, GB230V) 240 (AU)		110 (GB110V) 120 (US) 230 (EU, FR, BE, CH, GB230V) 240 (AU)
Frequenza di rete	Hz	50 (EU, FR, BE, CH, GB, AU) 60 (US)		
Fusibili di rete	A	10 (CH, AU) 13 (GB230V) 15 (US) 16 (EU, FR, BE, GB110V)		
Valore di potenza assorbita $P_{IEC}$	Watt	1000		
Potenza allacciata della presa dell'apparechio	Watt	1300 (CH) 1400 (AU) 1900 (GB230V) 2600 (EU, FR, BE)		400 (US) 1300 (CH) 1400 (AU) 2600 (EU, FR, BE)
Totale potenza allacciata/valvole di sicurezza $P_s$	Watt	2300 (CH) 2400 (AU) 2900 (GB230V) 3600 (EU, FR, BE)		1400 (US) 2300 (CH) 2400 (AU) 3600 (EU, FR, BE)
Volume portata (aria)	m <sup>3</sup> /h (l/min)	216 (3600)		
Depressione	hPa (mbar)	210 (210)		
Livello pressione acustica, ISO 3744, EN 60704-2-1	dB(A)	72 ± 2		
Rumorosità di funzionamento	dB(A)	64 ± 2		
Vibrazioni al sistema manobraccio	m/s <sup>2</sup>	<2,5		
Filo collegamento rete: lunghezza	m	7,5 (EU, FR, BE, CH, GB110V) 10 (GB230V, AU)		5 (EU, FR, BE, CH, GB230V, AU) 7,5 (US, GB110V)
Filo collegamento rete: tipo		H05RR-F3G1,5 (EU, FR, BE, GB230V)		H05VV-F3G1,0 (EU, FR, BA, GB230V) H05VV-F3G1,0 (CH), H05RR-F3G1,5 (AU) AWG 16/3G (US) H07BQ-F3G1,5 (GB110V)
Categoria di protezione e tipo		I		
Tipo di protezione (antispruzzi d'acqua)		IP24		
Grado di schermatura		55014-1		
Categoria di polvere		L		
Volume contenitore	l	20	30	25
Lunghezza	mm	395	395	395
Larghezza	mm	390	390	375
Altezza	mm	505	635	530
Peso con accessori (al netto, in applicazione più comune)	kg	8,5	10,5	8

**A Viktige sikkerhetsinstruksjoner**

Før maskinen tas i bruk er det absolutt nødvendig å lese gjennom denne driftsinstruksen, som skal oppbevares på et lett tilgjengelig sted.

**Anvendelsesformål og tilsiktet bruk**

Drift av maskinen skal skje i samsvar med gjeldende nasjonale bestemmelser. Ved siden av driftsinstruksen og vedkommende brukerlands gjeldende bindende forskrifter for forebygging av ulykker, skal også de anerkjente fagtekniske regler for sikkerhetsmessig og faglig riktig arbeidsutførelse følges.

Maskinen må

- kun benyttes av personer som er instruert i håndteringen og som har fått uttrykkelig beskjed om å betjene maskinen
- kun brukes under oppsikt

Dette produktet skal ikke brukes av personer (inkludert barn) med redusert fysisk, sensorisk eller mental kapasitet eller som mangler relevant erfaring eller innsikt.

Barn må være under oppsyn for å sikre at de ikke leker med apparatet.

Maskinene som er beskrevet i denne bruksanvisningen er egnet for

- oppsugning av støv- og væsketyper
- ervervsmessig bruk, f.eks. i hoteller, skoler, sykehus, fabrikker, forretninger, kontorer og utleielokaler
- fjerning av støv med en eksponerings-grenseverdi over 1 mg/m<sup>3</sup> (støvklasse L) Følg i denne forbindelse gjeldende nasjonale bestemmelser.



Følgende materialer må ikke suges opp:

- Varme materialer (glødende sigaretter, varm aske osv.)
- Brennbare, eksplosive, aggressive væsker (f.eks. bensin, løsemiddel, syre, lut osv.)
- Brennbart, eksplosivt støv (f.eks. magnesiumstøv osv.)

Apparatet må

- kun brukes innendørs og ikke ute
- være beskyttet mot UV-stråling

**B Før idriftsettelse**

Pass på at spenningen som er oppgitt på typeskiltet stemmer overens med nettspenningen på stedet. Vi anbefaler å kople til maskinen via en feilstrom-sikkerhetsbryter.

Netttilkopplingsledningen skal regelmessig kontrolleres med hensyn til skader, f.eks. sprekkdannelse, og eldning. Hvis netttilkopplingsledningen er skadet, må den skiftes ut av Makita-Service eller av en elektriker før maskinen tas i bruk igjen, slik at en potensiell faresituasjon forebygges. Bruk bare den typen strømledningen spesifisert i bruksanvisningen.

Bruk bare en forlengelseskabel som anbefales av produsenten eller en kabel i enda høyere kvalitet.

Ved bruk av forlengelsesledning er det viktig at ledningens minimums-tverrsnitt overholdes:

Kabellengde	Tverrsnitt	
	< 16 A	< 25 A
opp til 20 m	1,5 mm <sup>2</sup>	2,5 mm <sup>2</sup>
20 til 50 m	2,5 mm <sup>2</sup>	4,0 mm <sup>2</sup>



Apparatet skal bare brukes hvis det er i uskadet tilstand. Ikke bruk maskinen hvis filter er skadet.

Hos støvfjernere må det foreligge en tilstrekkelig luftutskiftningsrate i rommet hvis avluften fra maskinen går ut i rommet (følg i denne forbindelse gjeldende nasjonale bestemmelser).

Før arbeidet påbegynnes skal maskinens betjeningspersonale informeres om

- håndtering av maskinen
- de farer det oppsugde materialet representerer
- sikker deponering av oppsugd materiale

## B Betjening

	Bryterstilling	Funksjon
	I	På
	0	Av
		Auto-On/Off

## C Oppsugning av væske

Før væsker er plukket opp, alltid fjern filteret posen. Sjekk at flottøren virker riktig. Hvis det dannes skum eller kommer væske ut av maskinen må arbeidene øyeblikkelig avbrytes og smussbeholderen tømmes.

## D Rengjøring av filterelementet

Ved redusert sugelytelse:

1. Innkopling av sugeren.
2. Steng munnstykkets eller sugeslangens åpning med håndflaten.
3. Trykk aktiveringsknappen for filterrengjøring minst tre ganger for 2 sekunder. Luftstrømmen som går gjennom maskinen renser da lamellene i filterelementet for fastsittende støv.
4. Dersom sugeeffekten er for lav etter rengjøring filter: bytt filter.

## E Blåser funksjon

Støvsugeren har blåser funksjon å rense utilgjengelige steder eller tørke overflaten av våt elementer.

Ikke rett luften i rom i en ukontrollert måte. Når du bruker funksjonen blåser, bruk alltid en ren slange. Hisset opp støv kan være farlig for helsen. Ikke bruk funksjonen blåser i lukkede rom.

## F Tilkopling av elektroapparat

Stikkkontakten på apparatet må kun brukes til de formål som er beskrevet i driftsinstruksen.

Før tilkopling av et apparat til apparatstikkkontakten:

1. Slå av sugeren
2. Slå av apparatet som skal tilkoples

OBS! For apparatene som koples til apparatstikkkontakten skal den tilsvarende driftsinstruksen og de sikkerhetsinstrukser som er oppført i denne, følges.

## G + H Vedlikehold, rengjøring og reparasjon

Det må kun utføres vedlikeholdsarbeider som er beskrevet i driftsinstruksen. Før rengjøring og vedlikehold av maskinen må alltid nettstøpselet frakoples. Sugerens overdel må aldri spyles med vann: Fare for personskader og kortslutning.

Bruk av reservedeler og tilbehørsdeler som ikke er originale kan nedsette maskinens sikkerhet. Bruk bare reservedeler og tilbehørsdeler fra Makita.

Ved vedlikehold og rengjøring må maskinen håndteres på en slik måte at den ikke utgjør en fare for vedlikeholdspersonalet eller andre personer.

Innenfor vedlikeholdsområdet gjelder følgende:

- Bruk filtrert tvangsventilasjon
- Bruk verneklær
- Rengjør vedlikeholdsområdet, slik at ingen farlige stoffer kan slippe ut i omgivelsene

Ved vedlikeholds- og reparasjonsarbeider må alle forurensede deler som ikke er tilfredsstillende rengjort

- Pakkes inn i tette poser
- Deponeres i samsvar med de forskrifter som gjelder for slik avfallsbehandling

Minimum en gang årlig skal Makita-service eller en tilsvarende utdannet person utføre en støvteknisk kontroll, f.eks. med hensyn til skader på filteret, maskinens lufttetthet og kontrollinnretningenes funksjonsdyktighet.

### Deponering av filterelementer, filterposer og avfallsposer

Kast filterelementer, filterposer og avfallsposer i samsvar med nasjonale bestemmelser.

### Transport

Før transport må alle låser på smussbeholderen lukkes. Ikke tipp apparatet når det er væske i smussbeholderen. Ikke løft opp apparatet med en krankrok.

### Oppbevaring

Oppbevar maskinen tørt og frostfritt.

### Resirkulering av maskinen



I henhold til det europeiske direktivet 2002/96/EF om utrangerte elektriske og elektroniske apparater må brukte elektriske apparater utsorteres og resirkuleres på miljøvennlig måte. Ved spørsmål ta kontakt med kommunen eller nærmeste forhandler.

### Garanti

For garantien gjelder våre generelle forretningsvilkår. Rett til endringer grunnet tekniske fremskritt forbeholdes.

### Reservedeler og tilbehør

Betegnelse	Bestillings-nr.		
	VC2012L	VC2512L	VC3011L
Filterelement	P-70219		
Fleece-filterposer	P-72899		
Avfallspose	P-70297		

Tegning og deler lister er tilgjengelig på vår hjemmeside: [www.makita.com](http://www.makita.com)

D Makita VC2012L / VC2512L / VC3011L

GB Gjelder bare land i Europa

F  
NL **EF-samsvarserklæring**

I Makita erklærer at følgende maskin(er):

Maskinbetegnelse: Suger for tørt og vått materiale

Modellnr./type: VC2012L / VC2512L / VC3011L

N Samsvarer med følgende europeiske direktiver:

2006/42/EF

S De er produsert i henhold til følgende standarder eller standardiserte dokumenter:

EN 60335

DK Den tekniske filen i samsvar med 2006/42/EF er tilgjengelig fra:

SF Makita, Jan-Baptist Vinkstraat 2, 3070, Belgium

E  
P  
GR  
TR  
SLO  
HR  
SK  
CZ  
PL  
H  
RO  
BG  
RUS  
EST  
LV  
LT



25.07.2014

Yasushi Fukaya

Director

Makita, Jan-Baptist Vinkstraat 2, 3070, Belgium



## Tekniske data

		VC2012L	VC3011L	VC2512L
Nettspenning	V	110 (GB110V) 230 (EU, FR,BE,CH,GB230V) 240 (AU)		110 (GB110V) 120 (US) 230 (EU, FR,BE,CH,GB230V) 240 (AU)
Nettfrekvens	Hz	50 (EU,FR,BE,CH,GB,AU) 60 (US)		
Nettsikring	A	10 (CH,AU) 13 (GB230V) 15 (US) 16 (EU,FR,BE,GB110V)		
Effektinntak $P_{rec}$	Watt	1000		
Tilkoplingsverdi for apparatstikkontakt	Watt	1300 (CH) 1400 (AU) 1900 (GB230V) 2600 (EU,FR,BE)		400 (US) 1300 (CH) 1400 (AU) 2600 (EU, FR, BE)
Total tilkoplingsverdi $P_{\Sigma}$	Watt	2300 (CH) 2400 (AU) 2900 (GB230V) 3600 (EU,FR,BE)		1400 (US) 2300 (CH) 2400 (AU) 3600 (EU, FR, BE)
Luft-volumstrøm	m <sup>3</sup> /h (l/min)	216 (3600)		
Undertrykk	hPa (mbar)	210 (210)		
Måleflate-lydtrykknivå fra 1 m avstand, ISO 3744, EN 60704-2-1	dB(A)	72 ± 2		
Arbeidsstøy	dB(A)	64 ± 2		
Hånd-arm vibrasjon	m/s <sup>2</sup>	<2,5		
Nettilkoplingsledning: Lengde	m	7,5 (EU,FR,BE,CH,GB110V) 10 (GB230V,AU)		5 (EU,FR,BE,CH,GB230V,AU) 7,5 (US,GB110V)
Nettilkoplingsledning: Type		H05RR-F3G1,5 (EU,FR,BE,GB230V)		H05VV-F3G1,0 (EU,FR,BA,GB230V) H05VV-F3G1,0 (CH), H05RR-F3G1,5 (AU) AWG 16/3G (US) H07BQ-F3G1,5 (GB110V)
Beskyttelsesklasse		I		
Beskyttelsestype		IP24		
Radiostøydempingsgrad		55014-1		
Støvklasser		L		
Beholdervolum	l	20	30	25
Bredde	mm	395	395	395
Dybde	mm	390	390	375
Høyde	mm	505	635	530
Vekt inkl. tilbehør (netto, mest vanlig applikasjon)	kg	8,5	10,5	8

**A Viktiga säkerhetsinformationer**

Innan du tar maskinen i drift ska du läsa igenom denna bruksanvisning, och därefter förvara den så att den alltid finns till hands.

**Användningsändamål och föreskriven användning**

Maskinen skall bedrivas enligt gällande nationella bestämmelser. Förutom bruksanvisningen och de i användarlandet gällande tvingande föreskrifterna för förebyggande av olycksfall skall även vedertagna facktekniska regler för säkert och yrkeskunnigt arbete beaktas.

Maskinen får

- endast användas av personer, som undervisats om hanteringen och som uttryckligen getts i uppdrag att betjäna den
- endast användas under uppsikt

Denna apparat är inte avsedd för användning av personer (inklusive barn) med reducerad fysisk, sensorisk eller mental förmåga, eller bristande erfarenhet och kunskap.

Barn bör hållas under uppsikt för att säkerställa att de inte leker med apparaten.

De maskiner som beskrivs i denna bruksanvisning är lämpade för

- uppsugning av damm och vätskor
- yrkesmässig användning, t.ex. i hotell, skolor, sjukhus, fabriker, affärer, kontor och uthyrning
- avskiljande av damm med ett expositionsgränsvärde högre än 1 mg/m<sup>3</sup> (dammklass L) Beakta därvidlag gällande nationella bestämmelser.



Följande material får inte sugas upp:

- hett material (glödande cigaretter, het aska osv.)
- brännbara, explosiva, aggressiva vätskor (t.ex. bensin, lösningssmedel, syror, baser osv.)
- brännbart, explosivt, damm (t.ex. magnesiumdamm osv.)

Apparaten måste

- endast användas inomhus och ej utomhus
- skyddas mot UV-strålning

**B Före idrifttagningen**

Förvissa dig om att den spänning som finns angiven på typskylten överensstämmer med den lokala nätspänningen. Vi rekommenderar att maskinen ansluts över en jordfelsbrytare.

Kontrollera regelbundet att inte nätanslutningskabeln är skadad genom t.ex. sprickbildning eller åldring. Om nätanslutningskabeln är skadad, måste denna bytas ut av Makita-Service eller behörig elektriker innan maskinen tas i bruk, för att förhindra att fara uppstår. Använd endast den typ av nätsladd som anges i bruksanvisningen.

Omen förlängnings slang behövs ska endast en slang som föreskrivs av användaren eller av ännu högre kvalitet användas.

När förlängningskabel används, ska man ge akt på minsta ledararea:



Kabellängd	Area	
	< 16 A	< 25 A
upp till 20 m	1,5 mm <sup>2</sup>	2,5 mm <sup>2</sup>
20 till 50 m	2,5 mm <sup>2</sup>	4,0 mm <sup>2</sup>

Apparaten får endast användas om den är i oskadat skick. Sug aldrig med skadat filter.

Om dammsugarens frånluft leds tillbaka in i rummet måste tillräcklig luftväxling finnas i rummet, (beakta därvidlag gällande nationella bestämmelser).

- Innan maskinens betjäningsspersonal påbörjar arbetet ska de informeras om
- hur maskinen används
  - vilka risker som det uppsugna materialet utgör
  - säker destruktion av det uppsugna materialet

## B Användning

	Strömställarläge	Funktion
	I	På
0	Av	
	Auto-On/Off	

## C Uppsugning av vätska

Före uppsugning av vätskor måste principiellt filtersäcken avlägsnas. Kontrollera att flottören fungerar. Vid skumbildning eller om vätska tränger ut, ska arbetet omedelbart avslutas och smutsbehållaren tömmas.

## D Rensning av filterelement

När sugeffekten försvagas:

1. Inkoppling av dammsugare
2. Stäng munstyckets eller sugslangens öppning med handflatan.
3. Tryck in knappen för filterrengöring minst tre gånger för 2 sekunder. Genom den luftström som då uppstår, rensas filterelementets lameller från avlagrat damm.
4. Om sugeffekten är för låg efter filter rengöring: ersätta filtret.

## E Blower funktion

Rensaren har en blåsfunktion att rengöra svåråtkomliga ställen eller för att torka ytan på våta artiklar.

Direkt inte luften i rum på ett okontrollerat sätt. När du använder blåsfunktionen, använd alltid en ren slang. Rörde upp damm kan vara farligt för hälsan. Använd inte blåsfunktionen i slutna rum.

## F Anslutning av elapparat

Uttaget på maskinen får endast användas för det ändamål som föreskrivs i bruksanvisningen.

Innan apparat ansluts till apparatuttaget:

1. Stäng av dammsugaren
2. Stäng av den apparat som ska anslutas

OBS! För de apparater som är anslutna till apparatuttaget ska resp. apparats bruksanvisning och säkerhetsföreskrifterna i dessa beaktas.

## G + H Service, rengöring och reparationer

Utför endast de servicearbeten som beskrivs i bruksanvisningen. Innan maskinen rengörs eller service utförs, ska principiellt alltid stickproppen dras ut. Spola aldrig av dammsugarens överdel med vatten: personfara, kortslutningsrisk.

Om icke-original reservdelar och tillbehör används kan det inverka på apparatens säkerhet. Använd endast reservdelar och tillbehör från Makita.

Vid service och rengöring måste maskinen behandlas så att inte fara uppstår för servicepersonal och andra personer.

Inom serviceområdet

- ska filtrerad tvångsventilation användas
- ska skyddsklädsel användas
- ska allt rengöras på sådant sätt att inga farliga ämnen kan komma ut i omgivningen

Vid servicearbeten och reparationer, måste alla förorenade delar som inte kunde rengöras tillfredställande

- förpackas i ogenomsläppliga påsar

– överlämnas till destruktion i överensstämmelse med giltiga föreskrifter

Minst en gång per år ska Makita-servicetekniker eller en utbildad person utföra en dammteknisk kontroll, t.ex. beträffande skador på filtret, maskinens lufttätethet och kontrollanordningarnas funktion.

### Bortskaffande av filterelement, filtersäckar och avfallssäckar

Förfoga filterelement, filtersäckar och avfallssäckar i enlighet med nationella lagar.

### Transport

Före transporten ska alla lås stängas på smutsbehållaren. Tippa inte maskinen när vätska finns i smutsbehållaren. Lyft inte maskinen med krankrok.

### Lagring

Lagra apparaten på torrt och frostskyddat ställe.

### Lämna in maskinen för återvinning

 Enligt EU-direktiv 2002/96/EG om avfall som utgörs av eller innehåller elektriska och elektroniska komponenter måste dessa samlas in separat och tillföras en miljövänlig återvinning. Vid frågor ber vi dig kontakta kommunförvaltningen eller närmaste återförsäljare.

### Garanti

Vad garanti beträffar gäller våra allmänna affärsvillkor. Vi förbehåller oss rätten att införa tekniska ändringar.

### Reservdelar och tillbehör

Beskrivning	Best.nr.		
	VC2012L	VC2512L	VC3011L
Filterelement	P-70219		
Dukfiltersäck	P-72899		
Avfallssäck	P-70297		

Ritningar och stycklistor finns på vår hemsida: [www.makita.com](http://www.makita.com)

Gäller endast Europa

### EG-försäkran om överensstämmelse

Makita försäkrar att följande maskiner:

Maskinbeteckning: Dammsugare för våt och torr användning

Modellnummer/Typ: VC2012L / VC2512L / VC3011L

Följer följande EU-direktiv:

2006/42/EG

De är tillverkade i enlighet med följande standard eller standardiseringsdokument:  
EN 60335

Den tekniska dokumentationen i enlighet med 2006/42/EG finns tillgänglig från:  
Makita, Jan-Baptist Vinkstraat 2, 3070, Belgium



25.07.2014

Yasushi Fukaya

Director

Makita, Jan-Baptist Vinkstraat 2, 3070, Belgium

## Tekniska data

		VC2012L	VC3011L	VC2512L
Nätspänning	V	110 (GB110V) 230 (EU, FR, BE, CH, GB230V) 240 (AU)		110 (GB110V) 120 (US) 230 (EU, FR, BE, CH, GB230V) 240 (AU)
Nätfrekvens	Hz	50 (EU, FR, BE, CH, GB, AU) 60 (US)		
Nätsäkring	A	10 (CH, AU) 13 (GB230V) 15 (US) 16 (EU, FR, BE, GB110V)		
Anslutningseffekt P <sub>IEC</sub>	Watt	1000		
Anslutningsvärde för apparatuttag	Watt	1300 (CH) 1400 (AU) 1900 (GB230V) 2600 (EU, FR, BE)		400 (US) 1300 (CH) 1400 (AU) 2600 (EU, FR, BE)
Anslutningseffekt P <sub>s</sub>	Watt	2300 (CH) 2400 (AU) 2900 (GB230V) 3600 (EU, FR, BE)		1400 (US) 2300 (CH) 2400 (AU) 3600 (EU, FR, BE)
Luftflöde	m <sup>3</sup> /h (l/min)	216 (3600)		
Undertryck	hPa (mbar)	210 (210)		
Ljudtrycksnivå på mätyta, 1 m avstånd, ISO 3744, EN 60704-2-1	dB(A)	72 ± 2		
Ljudnivå vid arbete	dB(A)	64 ± 2		
Hand-arm vibrationer	m/s <sup>2</sup>	<2,5		
Nätanslutningskabel: Längd	m	7,5 (EU, FR, BE, CH, GB110V) 10 (GB230V, AU)		5 (EU, FR, BE, CH, GB230V, AU) 7,5 (US, GB110V)
Nätanslutningskabel: Typ		H05RR-F3G1,5 (EU, FR, BE, GB230V)		H05VV-F3G1,0 (EU, FR, BA, GB230V) H05VV-F3G1,0 (CH), H05RR-F3G1,5 (AU) AWG 16/3G (US) H07BQ-F3G1,5 (GB110V)
Skyddsklass		I		
Kapslingsklass		IP24		
Avstörningsgrad		55014-1		
Dammklass		L		
Behållarens volym	l	20	30	25
Bredd	mm	395	395	395
Djup	mm	390	390	375
Höjd	mm	505	635	530
Vikt inkl. tillbehör (netto, vanligaste användningsområdet)	kg	8,5	10,5	8

**A Vigtige sikkerhedshenvisninger**

Før De tager sugeren i drift, skal De læse driftsvejledningen igennem og opbevare den tilgængeligt.

**Anvendelsesområde og hensigtsmæssig brug**

Brug af apparatet er underlagt de gældende nationale bestemmelser. Udover driftsvejledningen og de regler, som gælder forpligtende i brugerlandet til forebyggelse af uheld, skal man også overholde de anerkendte fagtekniske regler vedrørende sikkerhedskorrekt og faglig korrekt arbejdsmåde.

Apparatet må

- kun benyttes af personer, som er blevet instrueret i brugen og som udtrykkeligt har fået til opgave at betjene maskinen
- kun benyttes under opsyn

Dette apparat er ikke beregnet til anvendelse af personer (inkl. børn) med begrænsede fysiske, følelsesmæssige eller mentale evner eller manglende erfaring og viden.

Børn skal overvåges for at sikre, at de ikke leger med støvsugeren.

Apparaterne, som er beskrevet i denne brugsvejledning, er egnede

- til opsugning af tørt støv og smuds, væsker
- til erhvervmæssig og kommerciel brug, f. eks. på hoteller, skoler, sygehuse, fabrikker, forretninger, kontorer og udlejningslokaler
- til udskillelse af støv med en ekspositionsgrænseværdi større end 1 mg/m<sup>3</sup> (støvklasse L). Tag i denne sammenhæng hensyn til de gældende nationale bestemmelser.



Følgende materialer må ikke suges op:

- varme materialer (glødende cigaretter, varm aske osv.)
- brændbare, eksplosive, aggressive væsker ( f. eks. benzin, opløsningsmidler, syrer, lud osv.)
- brændbare, eksplosive støvtyper (f. eks. magnesiumstøv osv.)

Apparatet skal

- kun bruges indendørs og ikke udendørs
- være beskyttet mod UV-stråling

**B Før idriftsættelse**

Kontrollér, at den på typeskiltet oplyste spænding svarer til den lokale forsyningsspænding. Det anbefales at sugeren sikres med et HFI-relæ.

Nettilslutningsledningen skal kontrolleres jævnligt med hensyn til beskadigelser som f. eks. revnedannelse eller ældning. Når tilslutningsledningen er beskadiget, skal denne udskiftes af Makita Service eller en autoriseret elektriker, inden apparatet atter tages i brug, for på denne måde at undgå farer for brugeren. Tilslutningsledningen må kun erstattes af den i driftsvejledningen oplyste type.

Som forlængerledning må kun anvendes den af fabrikanten oplyste type eller en ledning af bedre kvalitet.

Anvendes en forlængerledning skal ledningernes tværsnit være på mindst:



Ledningslængde	Tværsnit	
	< 16 A	< 25 A
op til 20 m	1,5 mm <sup>2</sup>	2,5 mm <sup>2</sup>
20 til 50 m	2,5 mm <sup>2</sup>	4,0 mm <sup>2</sup>

Apparatet skal bruges kun, hvis det er i ubeskadiget stand. Der må aldrig suges med et beskadiget filter.

Ved afstøvning skal der sørges for tilstrækkelig luftudveksling i lokalet, når apparatets brugte luft ledes tilbage til lokalet (tag i denne sammenhæng hensyn til de gældende nationale bestemmelser).

- Apparatets operatører skal inden arbejdet oplyses om
- brugen af apparatet
  - farer, som udgår fra de stoffer, der skal suges op
  - den sikre bortskafning af opsuget materiale

## B Betjening

	Kontaktstilling	Funktion
	I	Tænd
0	Sluk	
	Auto-On/Off	

## C Opsugning af væske

Før opsugning af væske skal filterposen fjernes. Kontroller at svømmeren fungerer korrekt. Ved skumdannelse eller udslip af væske skal arbejdet straks standses og smudsbeholderen tømmes omgående.

## D Afrensning af filterelementet

Når sugeseffekten forringes:

1. Tænd sugeren.
2. Luk dyse- eller sugeslangeåbningen med håndfladen.
3. Tryk mindst tre gange for 2 sekunder på knappen til filterafrensning. Filterelementets lameller renses for aflejret støv gennem den herved dannede luftstrøm.
4. Hvis sugestyrken er for lav efter filterrensning: udskift filteret.

## E Blæser funktion

Renere har en funktion af blæser til at rense utilgængelige områder eller tørre overfladen af våde objekter.

Ret ikke luft i værelser i en ukontrolleret måde. Når du bruger funktionen blæser, brug altid en ren rør. Støv sparket-up kan være farligt for helbredet. Brug ikke funktionen blæser i lukkede rum.

## F Tilslutning af elektrisk udstyr

Stikkontakten på apparatet må kun benyttes til de i driftsvejledningen angivne formål.

Før ekstraudstyr tilsluttes til stikkontakten:

1. sluk for sugeren.
2. sluk for det apparat, som skal tilsluttes.

GIV AGT! Ved ekstra apparater, som er tilsluttet til stikkontakten på dette apparat, skal der tages hensyn til ekstraudstyrets driftsvejledning og de deri beskrevne sikkerhedshenvisninger.

## G + H Service, rensning og reparation

Gennemfør kun servicearbejde, som er beskrevet i driftsvejledningen. Før rensning og servicering af apparatet skal man principielt trække stikket ud af stikkontakten. Der må aldrig sprøjtes vand på sugerens overdel: fare for personer, kortslutningsfare.

Brugen af ikke originale reserve- og tilbehørdele kan få negativ indflydelse på apparatets sikkerhed. Anvend kun reserve- og tilbehørdele fra Makita.

Til servicering og rensning skal apparatet behandles således, at der ikke opstår nogen fare for servicepersonalet og andre personer.

I serviceområdet skal der

- anvendes filterret tvangsventilation
- bæres beskyttelsestøj
- serviceområdet skal renses således, at der ikke kan komme nogen farlige stoffer ud i miljøet

I forbindelse med service- og reparationsarbejde skal alle forurende dele, som ikke kunne renses på tilfredstillende måde

- pakkes ind i tætte poser
- bortskaffes i henhold til de gældende bestemmelser

Mindst en gang om året skal der gennemføres et støvteknisk eftersyn enten af Makita Service eller tilsvarende uddannede personer for at kontrollere filteret for skader og for at kontrollere apparatets lufttæthed og kontrolmekanismernes funktion.

### Fjernelse af filterelementer, filterposer og affaldsposer

Kassér filterelementer, filterposer og affaldsposer i overensstemmelse med nationale bestemmelser.

### Transport

Inden transport skal alle lukkemekanismer på smudsbeholderen lukkes. Apparatet må ikke vippe, når der er væske i smudsbeholderen. Løft ikke apparatet med krankroge.

### Opbevaring

Apparatet skal opbevares tørt og beskyttet imod frost.

### Gør maskinen klar til genbrug

 I henhold til det europæiske direktiv 2002/96/EF vedrørende elektriske og elektroniske apparater skal gamle elektriske apparater indsamles særskilt og tilføres en miljøvenlig form for genbrug. I tilfælde af, at De har spørgsmål, bedes De henvende Dem til kommunekontoret eller Deres nærmeste forhandler.

### Garanti

Angående garanti gælder vore generelle forretningsvilkår. Vi tager forbehold for ændringer i medfør af den videre tekniske udvikling

### Reserve dele og tilbehør

Betegnelse	Artikelnr.		
	VC2012L	VC2512L	VC3011L
Filterelement		P-70219	
Fleece-filterpose		P-72899	
Affaldspose		P-70297	

Tegning og styklister er tilgængelige på vores hjemmeside: [www.makita.com](http://www.makita.com)



Kun for europæiske lande

### EF-overensstemmelseserklæring

Makita erklærer at følgende Makita-maskine(r):

Maskinens betegnelse: Suger til væsker og tørstoffer

Modelnummer/type: VC2012L / VC2512L / VC3011L

Overholder følgende europæiske direktiver:

2006/42/EF

De er produceret i overensstemmelse med den følgende standard eller standardiserede dokumenter:  
EN 60335

Den tekniske fil er i overensstemmelse med 2006/42/EF til rådighed fra:

Makita, Jan-Baptist Vinkstraat 2, 3070, Belgium



25.07.2014

Yasushi Fukaya

Director

Makita, Jan-Baptist Vinkstraat 2, 3070, Belgium

## Tekniske data

		VC2012L	VC3011L	VC2512L
Spænding	V	110 (GB110V) 230 (EU, FR, BE, CH, GB230V) 240 (AU)		110 (GB110V) 120 (US) 230 (EU, FR, BE, CH, GB230V) 240 (AU)
Netfrekvens	Hz	50 (EU, FR, BE, CH, GB, AU) 60 (US)		
Sikring	A	10 (CH, AU) 13 (GB230V) 15 (US) 16 (EU, FR, BE, GB110V)		
Effektforbrug P <sub>IEC</sub>	Watt	1000		
Apparatets stikdåse	Watt	1300 (CH) 1400 (AU) 1900 (GB230V) 2600 (EU, FR, BE)		400 (US) 1300 (CH) 1400 (AU) 2600 (EU, FR, BE)
Effektforbrug P <sub>2</sub>	Watt	2300 (CH) 2400 (AU) 2900 (GB230V) 3600 (EU, FR, BE)		1400 (US) 2300 (CH) 2400 (AU) 3600 (EU, FR, BE)
Luft-volumenstrøm	m <sup>3</sup> /h (l/min)	216 (3600)		
Undertryk	hPa (mbar)	210 (210)		
Målearealtryksniveau i 1 m afstand, ISO 3744, EN 60704-2-1	dB(A)	72 ± 2		
Arbejdsstøj	dB(A)	64 ± 2		
Hånd-arm vibrationer	m/s <sup>2</sup>	<2,5		
Netledning, længde	m	7,5 (EU, FR, BE, CH, GB110V) 10 (GB230V, AU)		5 (EU, FR, BE, CH, GB230V, AU) 7,5 (US, GB110V)
Netledning, type		H05RRR-F3G1,5 (EU, FR, BE, GB230V)   H05VV-F3G1,0 (EU, FR, BA, GB230V) H05VV-F3G1,0 (CH), H05RRR-F3G1,5 (AU) AWG 16/3G (US) H07BQ-F3G1,5 (GB110V)		
Beskyttelsesklasse		I		
Beskyttelsesart		IP24		
Radiostøjdæmpningsgrad		55014-1		
Støvkasse		L		
Beholdervolumen	l	20	30	25
Bredde	mm	395	395	395
Dybde	mm	390	390	375
Højde	mm	505	635	530
Vægt inkl. tilbehør (netto, de mest almindelige anvendelse)	kg	8,5	10,5	8

**A Tärkeitä turvallisuusohjeita**

Lue käyttöohjeet ennen pölynimurin käyttöä ja säilytä ne myöhempää tarvetta varten.

**Käyttötarkoitus**

Koneen käyttö on voimassaolevien kansallisten määräysten alaista. Käyttöohjeiden ja käyttömaassa voimassaolevien tapaturmantorjuntamääräysten noudattamisen lisäksi on huomioitava myös hyväksytyt turvallista ja ammattitaitoista työskentelyä koskevat ammattitekniset ohjeet.

Huomaa, että

- laitetta saavat käyttää ainoastaan henkilöt, jotka on koulutettu sen käyttöön ja nimenomaan valtuutettu sitä käyttämään
- laitteen käyttöä on aina valvottava

Tätä laitetta ei ole tarkoitettu lasten eikä fyysisesti, sensorisesti tai henkisesti rajoittuneiden tai kokemattomien henkilöiden käyttöön.

Lapsia tulee valvoa, jotta he eivät leiki laitteella.

Tässä käyttöohjeessa kuvatut laitteet soveltuvat

- imeytymistä pölyä ja nesteet
- ammattikäyttöön esim. hotelleissa, kouluissa, sairaaloissa, tehtaissa, myymälöissä, toimistotiloissa ja vuokrattavissa kohteissa
- pölyjen imurointiin, joiden raja-arvot ovat yli 1 mg/m<sup>3</sup> (pölyluokka L) Noudata vastaavia voimassaolevia kansallisia määräyksiä.



Seuraavia materiaaleja ei saa imuroida tällä laitteella:

- kuumat aineet (palavat savukkeet, kuuma tuhka jne.)
- syttyvät, räjähtävät, syövyttävät nesteet (esim. bensiini, liuottimet, hapot, emäkset jne.)
- syttyvät, räjähtävät pölyt (esim. magneesiumpölyt jne.)

Laitteen on

- käyttää ainoastaan sisätiloissa eikä ulkona
- suojattava UV-säteilyltä suojaattu UV-säteilyyn

**B Ennen käyttöönottoa**

Varmista, että laitteen arvokilvessä mainittu jännite vastaa paikallisen sähköverkon jännitettä. Suosittelemme pölynimurin liittämistä sähköverkkoon vikavirtasuojakytimen kautta.

Tarkasta säännöllisesti, onko sähköjohtoon mahdollisesti ilmaantunut repeilystä tai vanhenemisestä aiheutuvia vikoja. Jos sähköjohto on vioittunut, Makita-huoltopalvelun tai sähköalan ammattilaisen on turvallisuuksystä vaihdettava johto jo ennen laitteen seuraavaa käyttöä. Käytä vain tyypin virtajohto määritelty käyttöohjeessa.

Jatkojohtona saa käyttää vain valmistajan hyväksymää tai paremmanlaatuista johtomallia.

Jatkojohtoa käytettäessä tulee varmistaa minimipoikkipinta-alat seuraavasti:

Kaapelin pituus	Poikkipinta-ala	
	< 16 A	< 25 A
enintään 20 m	1,5 mm <sup>2</sup>	2,5 mm <sup>2</sup>
20 - 50 m	2,5 mm <sup>2</sup>	4,0 mm <sup>2</sup>



Käytä vain laitteen, jos se on vahingoittumaton kunnossa. Älä käytä imuria jos sen suodatinelementti on viallinen.

Pölyä poistettaessa on varmistettava riittävä ilmanvaihto, mikäli laitteen poistoilma virtaa takaisin samaan huoneeseen (noudata vastaavia voimassaolevia kansallisia määräyksiä).

Laitteen käyttöhenkilökunnalle on ennen imurin käyttöä annettava tiedot

- laitteen käsittelystä
- imuroitavasta aineesta aiheutuvista vaaroista
- imuroidun aineen turvallisesta jätehuollosta

## B Käyttö

	Kytkimen asento	Toiminto
	I	Päälle
	0	Pois
		Auto-On/Off

## C Nesteiden imurointi

Ennen nesteiden imurointia on imurista ensin poistettava suodatinpussi. Tarkista, että float toimii kunnolla. Jos laitteesta tulee ulos vaahtoa tai nestettä, lopeta työnteko välittömästi ja tyhjennä roskasäiliö.

## D Suodatuselementin puhdistus

Jos imuteho heikkenee:

1. Pölynimurin käynnistäminen
2. Sulje kämmenellä suulakkeen tai imuletkun aukko.
3. Paina painiketta aloittaaksesi suodattimen puhdistus vähintään kolme kertaa ja kaksi sekuntia joka kerta. Syntyvä ilmavirta puhdistaa pölyt suodatinelementin lamelleista.
4. Jos imuteho on liian pieni, kun suodattimen puhdistus: vaihda suodatin.

## E Puhallustoiminto

Siivooja on puhallin toiminto, jotta puhdistaa saavuttamattomissa paikoissa tai ilma kuivaa pinta märkä kohteita.

Älä anna ilmaa takaisin huoneita hallitsemattomalla tavalla. Kun käytät puhallin toimintoa, käytä aina puhtaaseen putkeen. Pöly esiin-up voi olla vaarallista terveydelle. Älä käytä puhallinta suljetuissa tiloissa.

## F Sähkötyökalujen liittäminen

Käytä laitteistopistorasiaa ainoastaan käyttöohjeessa kuvattuihin tarkoituksiin.

Ennen lisälaitteen kytkentää pistorasiaan:

1. Kytke pölynimuri pois käynnistä.
2. Kytke lisälaitte pois käynnistä.

**HUOMAA!** Noudata lisälaitteistopistorasiaan liitettävien laitteiden käyttöohjeita ja niiden sisältämiä turvallisuusohjeita.

## G + H Huolto, puhdistus ja korjaus

Tee vain käyttöohjeessa kuvatut huoltotyöt. Vedä verkkopistoke pistorasiasta aina ennen laitteen puhdistamista ja huoltoa. Älä koskaan ruiskuta vettä pölynimurin yläosaan: henkilövahinkojen ja oikosulun vaara.

Muiden kuin alkuperäisten varaosien ja lisävarusteiden käyttö voi vaarantaa laitteen turvallisuutta.

Käytä ainoastaan Makita:n varaosia ja lisävarusteita.

Huolto- ja puhdistustöiden yhteydessä on toimittava niin, että huoltohenkilökunnan ja muiden henkilöiden turvallisuus ei voi vaarantua.

Huoltoalueella

- tulee olla suodatettu koneellinen ilmanvaihto
- tulee käyttää suojavaatetusta
- tulee puhdistus suorittaa niin perusteellisesti, että vaarallisia aineita ei pääse ympäristöön.

- Huolto- ja korjaustöiden yhteydessä on kaikki likaantuneet osat, joita ei ole voitu riittävästi puhdistaa
- pakattava tiiviisiin säkkeihin
  - toimitettava voimassaolevien jätehuoltomääräysten mukaiseen jätteenkeruupisteeseen

Vähintään kerran vuodessa on Makita-huoltopalvelun tai asianmukaisesti koulutetun henkilön suoritettava pölytekninen tarkastus, esim. suodattimen kunnon, laitteen ilmatiiviyden ja valvontalaitteiden toimintakykyisyyden tarkastamista varten.

### Hävittäminen suodatinelementtejä, suodatinpussit ja pölypussit

Hävitä suodatin elementit, suodatinpussit ja pölypussit kansallisten määräysten mukaisesti.

### Kuljetus

Sulje säiliön lukot ennen kuljetusta. Älä kallista laitetta jos säiliössä on nestettä. Laitetta ei saa nostaa nosturin koukulla.

### Varastointi

Varastoi laite kuivassa ja jäätymiseltä suojatussa paikassa.

### Laitteen uudelleenkäyttö



Eurooppalaisen sähkö- ja elektroniikkalaiteromua koskevan direktiivin 2002/96/EY mukaan on käytetyt sähkö- ja elektroniikkalaitteet kerättävä erikseen ja hyödynnettävä ympäristöystävällisellä tavalla. Tarkempia tietoja saat paikkakuntasi jätehuoltoviranomaisilta tai lähimmältä jälleenmyyjältä.

### Takuu

Myönnämme takuun yleisten myynti- ja toimitusehtojemme mukaisesti. Oikeus teknisen kehityksen mukanaantoomiin muutoksiin pidätetään.

### Varaosat ja lisävarusteet

Kuvaus	Tilaus-nro		
	VC2012L	VC2512L	VC3011L
Suodatinelementti	P-70219		
Fleece-suodatinpussit	P-72899		
Pölypussi	P-70297		

Räjätyskuva ja osaluetteloihin ovat saatavilla kotisivulta. [www.makita.com](http://www.makita.com)

D Makita VC2012L / VC2512L / VC3011L

GB

F Koskee vain Euroopan maita

F

NL

### EY-vaatimustenmukaisuusvakuutus

Makita ilmoittaa, että seuraava(t) kone(et)

Koneen tunnistetiedot: Pölynimuri märkä- ja kuivakäyttöön

Mallinro/tyyppi: VC2012L / VC2512L / VC3011L

Täyttävät seuraavien eurooppalaisten direktiivien vaatimukset:

2006/42/EY

S

On valmistettu seuraavien standardien tai standardoitujen asiakirjojen mukaisesti:

EN 60335

DK

Direktiivin 2006/42/EY mukaiset tekniset tiedot ovat saatavissa seuraavasta osoitteesta:

Makita, Jan-Baptist Vinkstraat 2, 3070, Belgium

SF



25.07.2014

Yasushi Fukaya

Director

E

P

GR

Makita, Jan-Baptist Vinkstraat 2, 3070, Belgium

TR

SLO

HR

SK

CZ

PL

H

RO

BG

RUS

EST

LV

LT

## Tekniset tiedot

		VC2012L	VC3011L	VC2512L
Verkköjännite	V	110 (GB110V) 230 (EU, FR,BE,CH,GB230V) 240 (AU)		110 (GB110V) 120 (US) 230 (EU, FR,BE,CH,GB230V) 240 (AU)
Verkkotaajuus	Hz	50 (EU,FR,BE,CH,GB,AU) 60 (US)		
Sulake	A	10 (CH,AU) 13 (GB230V) 15 (US) 16 (EU,FR,BE,GB110V)		
Tehonotto P <sub>rec</sub>	Watt	1000		
Lisälaitteistorasian liitântäarvo	Watt	1300 (CH) 1400 (AU) 1900 (GB230V) 2600 (EU,FR,BE)		400 (US) 1300 (CH) 1400 (AU) 2600 (EU, FR, BE)
Kokonaisliitântäarvo P <sub>s</sub>	Watt	2300 (CH) 2400 (AU) 2900 (GB230V) 3600 (EU,FR,BE)		1400 (US) 2300 (CH) 2400 (AU) 3600 (EU, FR, BE)
Ilmantilavuusvirta	m³/h (l/min)	216 (3600)		
Alipaine	hPa (mbar)	210 (210)		
Mittauspinnan äänenpainetaso 1 m:n etäisyydellä, ISO 3744, EN 60704-2-1	dB(A)	72 ± 2		
Äänenvoimakkuus	dB(A)	64 ± 2		
Händ-arm vibrationer	m/s²	<2,5		
Verkkoliitântäjohto: Pituus	m	7,5 (EU,FR,BE,CH,GB110V) 10 (GB230V,AU)		5 (EU,FR,BE,CH,GB230V,AU) 7,5 (US,GB110V)
Verkkoliitântäjohto: Tyyppi		H05RR-F3G1,5 (EU,FR,BE,GB230V)		H05VV-F3G1,0 (EU,FR,BA,GB230V) H05VV-F3G1,0 (CH), H05RR-F3G1,5 (AU) AWG 16/3G (US) H07BQ-F3G1,5 (GB110V)
Suojausluokka		I		
Suojalaji		IP24		
Häiriönvaimennus		55014-1		
Pölyluokka		L		
Säiliön tilavuus	l	20	30	25
Leveys	mm	395	395	395
Syvyys	mm	390	390	375
Korkeus	mm	505	635	530
Paino, tarvikkeet (netto, yleisin sovellus)	kg	8,5	10,5	8

**A Indicaciones de seguridad importantes**

Antes de poner en marcha el aspirador, no deje de leer las instrucciones de manejo completamente, y consérvelas al alcance de la mano.

**Uso previsto y utilización reglamentaria**

La explotación de la máquina está sujeta a las disposiciones nacionales vigentes. Aparte de las instrucciones de servicio y las reglamentaciones obligatorias sobre prevención de accidentes que rigen en el país del usuario, hay que observar también las reglas técnicas reconocidas para el trabajo seguro y técnicamente correcto.

El aparato

- solamente debe ser utilizado por personas que hayan sido instruidas en su manejo y expresamente encomendadas para esta tarea
- solamente debe ser utilizado en presencia de un supervisor

Este aparato no está diseñado para que lo usen personas (niños incluidos) con capacidad física, sensorial o mental reducida, sin experiencia o con falta de conocimientos.

Debe controlarse que los niños no jueguen con el aparato.

Las máquinas descritas en estas instrucciones son apropiadas

- para la aspiración de polvos secos y líquidos
- para el uso industrial, p. ej. en hoteles, escuelas, hospitales, fábricas, tiendas y oficinas
- para la separación de polvos con un valor límites de exposición superior a 1 mg/m<sup>3</sup> (clase de polvos L) Se han de seguir al respecto las disposiciones nacionales vigentes.



No se pueden aspirar los siguientes materiales:

- materiales calientes (cigarros ardiendo, cenizas calientes, etc.)
- líquidos combustibles, explosivos y agresivos (p. ej. gasolina, disolventes, ácidos, lejías, etc.)
- polvos combustibles y explosivos (p. ej. polvo de magnesio etc.)

El aparato debe

- sólo uso en interiores y no al aire libre
- estar protegidos contra la radiación UV

**B Antes de la puesta en funcionamiento**

Cerciórese de que la tensión indicada en la placa de características concuerda con la tensión de red local. Se recomienda conectar el aspirador por medio de un interruptor de corriente de defecto.

Compruebe regularmente posibles daños en el cable de alimentación, p. ej. agrietamiento o envejecimiento. Si el cable de alimentación está dañado, tiene que ser sustituido por el personal de servicio de Makita o por un electricista antes de volver a utilizar la máquina, con objeto de evitar posibles peligros. El cable de alimentación sólo se puede sustituir por uno del tipo establecido en las instrucciones de servicio.

Utilice como cable de extensión sólo tipos de cable establecidos por el fabricante o en una ejecución de alta calidad.

En caso de utilización de un cable de prolongación, se ha de tener en cuenta el tamaño transversal mínimo del cable:

Largo del cable	Corte transversal	
	< 16 A	< 25 A
hasta 20 m	1,5 mm <sup>2</sup>	2,5 mm <sup>2</sup>
de 20 hasta 50 m	2,5 mm <sup>2</sup>	4,0 mm <sup>2</sup>





Utilice el aparato sólo si está en la condición indemne. No aspire nunca con un elemento de filtro dañado.

Al desempolvar, tiene que existir un coeficiente de intercambio de aire suficiente si el aire de escape de la máquina vuelve al local que se limpia (se han de seguir al respecto las disposiciones nacionales vigentes).

El personal de manejo tiene que haber sido instruido antes del trabajo sobre

- el manejo de la máquina
- los peligros que se derivan del material a aspirar
- la eliminación de residuos del material aspirado

### **B** Manejo

	Posición del interruptor	Funcionamiento
I	I	Encendido
0	0	Apagado
		Auto-On/Off

### **C** Aspirar líquidos

Antes de aspirar líquidos, saque siempre la bolsa de filtro. Compruebe el funcionamiento del flotador. En caso de producción de espuma o de escape de líquido, interrumpa inmediatamente el trabajo y vacíe el depósito de suciedad.

### **D** Limpieza del elemento filtrante

Cuando la potencia de aspiración decae:

1. Encender el aspirador
2. Cierre la apertura de la boquilla o de la manguera de aspiración con la palma de la mano.
3. Presione el botón de accionamiento para la limpieza del filtro tres veces durante dos segundos cada uno. La corriente de aire que se genera limpia el polvo depositado en las láminas del elemento de filtro.
4. Si la potencia de aspiración es demasiado baja después de la limpieza del filtro: reemplace el filtro.

### **E** Función de sopladora

La aspiradora tiene una función de soplador para limpiar zonas inaccesibles o para secar la superficie de los objetos mojados.

No dirija el aire en habitaciones de una manera incontrolada. Al utilizar la función de soplador, siempre utilice una manguera limpia. Polvo revuelto en marcha puede ser peligrosa para la salud. No utilice la función de soplador en habitaciones cerradas.

### **F** Conexión de un aparato eléctrico

La caja de enchufe en la máquina solamente se ha de utilizar para los fines fijados en las instrucciones de manejo.

Antes de enchufar un aparato en la caja de enchufe de la máquina:

1. Apague el aspirador
2. Apague el aparato a conectar

¡ATENCIÓN! Debe tenerse en cuenta las instrucciones de manejo y las indicaciones de seguridad contenidas en las mismas para los aparatos conectados a la caja de enchufe de la máquina.

### **G + H** Mantenimiento, limpieza y reparación

Lleve a cabo solamente aquellos trabajos de mantenimiento que se especifican en las instrucciones de servicio. Quite siempre el enchufe de alimentación antes de realizar trabajos de limpieza y

mantenimiento en el espirador. No rocíe nunca con agua la pieza superior del aspirador: peligro para personas, peligro de cortocircuito.

El uso de piezas de recambio y accesorios no originales puede mermar la seguridad del equipo. Utilice únicamente piezas de recambio y accesorios de Makita.

En el mantenimiento y limpieza se ha de tratar la máquina de tal manera que no se convierta en fuente de peligro para el personal de mantenimiento y para otras personas.

En el área de mantenimiento

- utilice una aireación forzada con filtro del aire
- lleve puesta ropa protectora
- el área de mantenimiento se ha de limpiar de tal modo que no accedan sustancias peligrosas al entorno

Todas las piezas que no se pueden limpiar satisfactoriamente en los trabajos de mantenimiento y reparación se tienen que eliminar como residuos

- empaquetados en bolsas estancas
- en consonancia con las ordenanzas vigentes sobre recogida de residuos

Al menos una vez al año tiene que realizarse una prueba técnica de polvos por el servicio técnico de Makita o por una persona instruida, p. ej. verificando daños del filtro, estanqueidad al aire de la máquina y funcionamiento de los dispositivos de control.

### Disposición de los elementos filtrante, bolsas de filtro y bolsas de eliminación

Deseche los elementos filtrante, bolsas de filtro y bolsas de eliminación conforme a las normas nacionales.

### Transporte

Antes del transporte, cierre todos los bloqueos del depósito de suciedad. No ladee el aparato si se encuentra líquido en el depósito de suciedad. No eleve el aparato con un gancho de grúa.

### Almacenamiento

Almacene el equipo en un lugar seco y protegido contra heladas.

### Entrega del aparato para su reciclaje

 Conforme a la directriz europea 2002/96/EG sobre aparatos viejos eléctricos y electrónicos, se tienen que recoger los aparatos eléctricos usados y entregar a un reciclaje según las normas medioambientales. Si tiene alguna duda, diríjase a las autoridades comunales o consulte al comerciante más próximo.

### Garantía

En relación con garantías y saneamientos rigen nuestras condiciones generales de negocio. Nos reservamos a introducir modificaciones técnicas a tenor del progreso técnico.

### Piezas de recambio y accesorios

Descripción	No. de pedido		
	VC2012L	VC2512L	VC3011L
Elemento filtrante	P-70219		
Bolsas de filtro de vellón	P-72899		
Bolsas de eliminación de residuos	P-70297		

Vista esquematizada y listas de piezas están disponibles en nuestra página web. [www.makita.com](http://www.makita.com)

Solo para países europeos

### Declaración CE de conformidad

Makita declara que las siguientes máquinas:

Designación de la máquina: Aspirador para el empleo en mojado y seco

Nº de modelo/Tipo: VC2012L / VC2512L / VC3011L

Cumplen con las siguientes Directivas europeas:

2006/42/CE

Se han fabricado de acuerdo con los siguientes estándares o documentos estandarizados:  
EN 60335

El archivo técnico de acuerdo con 2006/42/CE está disponible en:

Makita, Jan-Baptist Vinkstraat 2, 3070, Belgium



25.07.2014

Yasushi Fukaya

Director

Makita, Jan-Baptist Vinkstraat 2, 3070, Belgium

## Datos técnicos

		VC2012L	VC3011L	VC2512L
Tensión nominal	V	110 (GB110V) 230 (EU, FR, BE, CH, GB230V) 240 (AU)		110 (GB110V) 120 (US) 230 (EU, FR, BE, CH, GB230V) 240 (AU)
Frecuencia de la red	Hz	50 (EU, FR, BE, CH, GB, AU) 60 (US)		
Fusibles de red	A	10 (CH, AU) 13 (GB230V) 15 (US) 16 (EU, FR, BE, GB110V)		
Consumo de potencial P <sub>IEC</sub>	Watt	1000		
Consumo nominal para caja de enchufe del aparato	Watt	1300 (CH) 1400 (AU) 1900 (GB230V) 2600 (EU, FR, BE)		400 (US) 1300 (CH) 1400 (AU) 2600 (EU, FR, BE)
Consumo de potencia P <sub>2</sub>	Watt	2300 (CH) 2400 (AU) 2900 (GB230V) 3600 (EU, FR, BE)		1400 (US) 2300 (CH) 2400 (AU) 3600 (EU, FR, BE)
Flujo volumétrico máx.	m <sup>3</sup> /h (l/min)	216 (3600)		
Depresión	hPa (mbar)	210 (210)		
Nivel de intensidad acústica de superficie de medición en 1 m de distancia, ISO 3744, EN 60704-2-1	dB(A)	72 ± 2		
Nivel de ruido durante el trabajo	dB(A)	64 ± 2		
Vibración transmitida al sistema mano-brazo	m/s <sup>2</sup>	<2,5		
Cable de alimentación: Largo	m	7,5 (EU, FR, BE, CH, GB110V) 10 (GB230V, AU)		5 (EU, FR, BE, CH, GB230V, AU) 7,5 (US, GB110V)
Cable de alimentación: Tipo		H05RR-F3G1,5 (EU, FR, BE, GB230V)		H05VV-F3G1,0 (EU, FR, BA, GB230V) H05VV-F3G1,0 (CH), H05RR-F3G1,5 (AU) AWG 16/3G (US) H07BQ-F3G1,5 (GB110V)
Categoría de protección		I		
Tipo de protección		IP24		
Grado de perturbación por interferencias		55014-1		
Clase de polvos		L		
Volumen de depósito	l	20	30	25
Ancho	mm	395	395	395
Profundidad	mm	390	390	375
Altura	mm	505	635	530
Peso incluido accesorios (net, lo más común)	kg	8,5	10,5	8

**A** Indicações de segurança importantes

Antes de pôr o aparelho em serviço, leia impreterivelmente as instruções de operação e guarde-as à mão.

**Finalidade e utilização para os fins previstos**

A operação da máquina está condicionada às respectivas disposições nacionais. Além do manual de instruções e das normas vinculativas de prevenção de acidentes, válidas no país onde a máquina é utilizada, devem ser observadas também as normas técnicas usuais para garantir um trabalho seguro e eficiente.

O aparelho

- só pode ser utilizado por pessoas que foram instruídas no seu manuseio e expressamente encarregadas da respectiva operação
- só pode ser operado sob vigilância

Este aparelho não deve ser utilizado por pessoas (incluindo crianças) com capacidades físicas, sensoriais ou mentais reduzidas ou com falta de experiência e conhecimentos.

As crianças devem estar sob vigilância para garantir que não brincam com o aparelho.

Os aparelhos descritos nestas instruções de operação são adequados para

- a aspiração de pós secos e líquidos
- o uso industrial, por exemplo, em hotéis, escolas, hospitais, fábricas, lojas, escritórios e empresas de aluguer
- a eliminação de pó com um valor limite de exposição superior a 1 mg/m<sup>3</sup> (classe de pós L) Observar as respectivas prescrições nacionais em vigor.



Os seguintes materiais não deverão ser aspirados:

- materiais quentes (cigarros incandescentes, cinza quente, etc.)
- líquidos combustíveis, explosivos, agressivos (por exemplo: gasolina, solventes, ácidos, lixívia, etc.)
- pós combustíveis, explosivos (por exemplo, pós de magnésio etc.)

O aparelho deve

- ser usados dentro de casa e não ao ar livre
- ser protegidos contra a radiação UV

**B** Antes da colocação em serviço

Certificar-se de que a tensão indicada na placa de características corresponde à tensão da rede local. É aconselhável o aspirador ser ligado a um disjuntor de corrente de defeito.

Verificar frequentemente o cabo de conexão à rede para detectar eventuais danos ou sinais de desgaste. Se o cabo de conexão à rede estiver danificado, tem que ser substituído pelo serviço de assistência técnica da Makita ou por um técnico de electricidade antes de se continuar a utilizar o aparelho, para evitar perigos. O cabo de conexão à rede só pode ser substituído por um do tipo estabelecido nas instruções de operação.

Só utilizar como extensão o modelo indicado pelo fabricante ou um de qualidade superior.

Utilizando um cabo de extensão, ter em consideração a secção mínima do cabo:

Comprimento do cabo	Secção	
	< 16 A	< 25 A
até 20 m	1,5 mm <sup>2</sup>	2,5 mm <sup>2</sup>
20 a 50 m	2,5 mm <sup>2</sup>	4,0 mm <sup>2</sup>



Só use o aparelho se está em condições não danificada. Nunca aspirar com um elemento filtrante danificado.

Ao utilizar aparelhos para eliminação de pó, é necessário haver uma taxa de ventilação suficiente no local quando o ar é evacuado do aparelho (observar as respectivas prescrições nacionais em vigor).

O pessoal operador do aparelho tem que ser informado antes do trabalho sobre

- o manejo do aparelho
- os perigos provenientes do material a aspirar
- a eliminação segura do material aspirado

## B Comando

	Posição do interruptor	Funcionamento
	I	Ligar
	0	Desligar
		Auto-On/Off

## C Aspirar líquidos

Antes de se aspirar líquidos, o saco filtrante tem que ser removido. Controlar o funcionamento do flutuador. Se começar a surgir espuma ou a sair líquido, parar imediatamente o trabalho e esvaziar o recipiente para sujidade.

## D Limpar o elemento filtrante

Se a potência de aspiração diminuir:

1. Ligar o aspirador
2. Tapar a abertura do bocal ou da mangueira de aspiração com a palma da mão.
3. Premir pelo menos três vezes por 2 segundos cada o botão de activação da limpeza do filtro. Graças à corrente de ar que assim se cria, as lamelas do elemento filtrante são limpas de pó que se tenha depositado.
4. Se a potência de aspiração é muito baixa após a limpeza do filtro: substituir o filtro.

## E Função de soprador

A limpeza tem uma função de soprador para limpar locais inacessíveis ou para secar a superfície de objectos molhados.

Não dirigir o ar para as salas de forma descontrolada. Ao usar a função de soprador, sempre use uma mangueira limpa. Poeira agitada pode ser perigosa para a saúde. Não utilize a função de soprador em quartos fechados.

## F Conectar o aparelho eléctrico

Usar a tomada de corrente do aparelho só para os fins definidos nas instruções de operação.

Antes da ligação de um aparelho à tomada de corrente do aparelho:

1. Desligar o aspirador
2. Desligar o aparelho a ser conectado.

**ATENÇÃO!** Respeitar as instruções de operação e as indicações de segurança nelas mencionadas dos aparelhos ligados à tomada de corrente do aparelho.

## G + H Manutenção, limpeza e reparação

Realizar apenas trabalhos de manutenção descritos nas instruções de operação. Antes da limpeza e manutenção do aparelho, tirar sempre a ficha da tomada de rede. Nunca salpicar a parte superior do aspirador com água: perigo para pessoas, perigo de curto-circuito.

A utilização de peças sobressalentes e acessórios não originais pode afectar a segurança do aparelho. Utilizar só peças sobressalentes e acessórios da Makita.

Para a manutenção e limpeza, o aparelho tem que ser tratado de maneira a que não represente qualquer perigo para o pessoal de manutenção e para outras pessoas.

Na área de manutenção

- utilizar evacuação de ar filtrada obrigatória
- usar vestuário de protecção
- limpar a área de manutenção de maneira a que substâncias perigosas não passem para o ambiente

Ao efectuar trabalhos de manutenção e de reparação, todas as peças sujas que não tenham ficado devidamente limpas têm que ser

- embaladas em sacos impermeáveis
- eliminadas conforme as respectivas prescrições em vigor

Pelo menos uma vez por ano, o serviço de assistência técnica da Makita ou uma pessoa formada para o efeito tem que efectuar um controlo a nível técnico em relação ao pó, por exemplo, para detectar eventuais danos do filtro, verificar a impermeabilidade ao ar do aparelho e o funcionamento dos dispositivos de controlo.

### Remoção de elementos filtrante, sacos filtrantes e sacos de eliminação

Descarte o elemento filtrante, sacos filtrantes e sacos de eliminação, em conformidade com as regulamentações nacionais.

### Transporte

Antes de transportar, fechar todos os travamentos do recipiente para sujidade. Não inclinar o aparelho quando houver líquido no recipiente para sujidade. Não levantar o aparelho com ganchos de guindaste.

### Armazenamento

Armazenar o aparelho seco e de modo a estar protegido contra congelação.

### Enviar o aparelho para reciclagem



Segundo a directiva europeia 2002/96/CE sobre aparelhos eléctricos e electrónicos usados, estes têm que ser recolhidos em separado e enviados para reciclagem ecológica. Em caso de dúvidas, contactar a administração camarária ou o revendedor mais próximo.

### Garantia

No que respeita à garantia aplicam-se as nossas condições gerais de venda. Reservamo-nos o direito a alterações resultantes de inovações técnicas.

### Peças sobressalentes e acessórios

Designação	Enc. nº.		
	VC2012L	VC2512L	VC3011L
Elemento filtrante	P-70219		
Sacos filtrantes em feltro	P-72899		
Saco de eliminação	P-70297		

Vista explodida e listas de peças estão disponíveis em nossa homepage. [www.makita.com](http://www.makita.com)

D Makita VC2012L / VC2512L / VC3011L

GB

Apenas para países europeus

F

### Declaração de conformidade CE

NL

A Makita declara que as máquinas:

Designação da máquina: Aspirador para utilização a seco / húmido

Nº/Tipo de modelo: VC2012L / VC2512L / VC3011L

I

Estão em conformidade com as directivas europeias seguintes:

2006/42/CE

N

São fabricadas de acordo com as normas e documentos padronizados seguintes:

EN 60335

S

O ficheiro técnico em conformidade com a norma 2006/42/CE está disponível a partir de:

Makita, Jan-Baptist Vinkstraat 2, 3070, Belgium

DK

SF



25.07.2014

Yasushi Fukaya

Director

E

P

Makita, Jan-Baptist Vinkstraat 2, 3070, Belgium

GR

TR

SLO

HR

SK

CZ

PL

H

RO

BG

RUS

EST

LV

LT



## Dados técnicos

		VC2012L	VC3011L	VC2512L
Tensão de rede	V	110 (GB110V) 230 (EU, FR, BE, CH, GB230V) 240 (AU)		110 (GB110V) 120 (US) 230 (EU, FR, BE, CH, GB230V) 240 (AU)
Frequência de rede	Hz	50 (EU, FR, BE, CH, GB, AU) 60 (US)		
Fusível de rede	A	10 (CH, AU) 13 (GB230V) 15 (US) 16 (EU, FR, BE, GB110V)		
Potência de conexão $P_{IEC}$	Watt	1000		
Potência de conexão da tomada de corrente do aparelho	Watt	1300 (CH) 1400 (AU) 1900 (GB230V) 2600 (EU, FR, BE)		400 (US) 1300 (CH) 1400 (AU) 2600 (EU, FR, BE)
Potência de conexão $P_2$	Watt	2300 (CH) 2400 (AU) 2900 (GB230V) 3600 (EU, FR, BE)		1400 (US) 2300 (CH) 2400 (AU) 3600 (EU, FR, BE)
Débito de ar	m³/h (l/min)	216 (3600)		
Subpressão	hPa (mbar)	210 (210)		
Nível de pressão sonora das superfícies de medição a intervalos de 1 m, ISO 3744, EN 60704-2-1	dB(A)	72 ± 2		
Ruído de trabalho	dB(A)	64 ± 2		
Vibração mão-braço	m/s²	<2,5		
Cabo de conexão à rede: Comprimento	m	7,5 (EU, FR, BE, CH, GB110V) 10 (GB230V, AU)		5 (EU, FR, BE, CH, GB230V, AU) 7,5 (US, GB110V)
Cabo de conexão à rede: Tipo		H05RR-F3G1,5 (EU, FR, BE, GB230V)		H05VV-F3G1,0 (EU, FR, BA, GB230V)
		H05VV-F3G1,0 (CH), H05RR-F3G1,5 (AU) AWG 16/3G (US) H07BQ-F3G1,5 (GB110V)		
Classe de protecção		I		
Tipo de protecção		IP24		
Grau de desparasitagem		55014-1		
Classe de pós		L		
Volume do recipiente	l	20	30	25
Largura	mm	395	395	395
Profundidade	mm	390	390	375
Altura	mm	505	635	530
Peso incl. acessórios (aplicação, líquido mais comum)	kg	8,5	10,5	8

**A Σημαντικές υποδείξεις ασφάλειας**

Πριν να θέσετε σε λειτουργία τη συσκευή, διαβάστε οπωσδήποτε τις οδηγίες λειτουργίας και φυλάξτε τις σε χώρο, στον οποίο θα έχετε εύκολη πρόσβαση για μελλοντική χρήση.

**Χρήση για την οποία προορίζεται και ορθή χρήση**

Η χρήση της μηχανής υπόκειται στους ισχύοντες εθνικούς κανονισμούς. Παράλληλα με τις οδηγίες λειτουργίας και τους ισχύοντες και δεσμευτικούς κανονισμούς στη χώρα χρήσης για την πρόληψη ατυχημάτων, πρέπει να τηρούνται και οι αναγνωρισμένοι κανόνες ασφαλών εργασιών.

Η συσκευή

- επιτρέπεται να χρησιμοποιείται μόνο από άτομα, τα οποία έχουν εκπαιδευτεί σχετικά με το χειρισμό και έχουν ρητή εντολή για το χειρισμό
- να λειτουργεί μόνο υπό επίβλεψη

Η συσκευή αυτή δεν προορίζεται για χρήση από άτομα (συμπεριλαμβανομένων των παιδιών) με μειωμένη φυσική, αισθητήρια ή νοητική ικανότητα ή με έλλειψη εμπειρίας ή γνώσεων.

Τα παιδιά πρέπει να επιτηρούνται ώστε να διασφαλίζεται ότι δεν παίζουν με τη συσκευή.

Οι συσκευές που περιγράφονται στις παρούσες οδηγίες λειτουργίας είναι κατάλληλες

- για την αναρρόφηση απο ξηρά, όχι εύφλεκτων σκόνων και υγρών
- για επαγγελματική χρήση, π.χ. σε ξενοδοχεία, σχολεία, νοσοκομεία, εργοστάσια, καταστήματα, γραφεία και μαγαζιά
- για το διαχωρισμό σκόνης με οριακή τιμή έκθεσης μεγαλύτερης των για το διαχωρισμό σκόνης με οριακή τιμή έκθεσης μεγαλύτερης των 1 mg/m<sup>3</sup> (τάξη σκόνης L) (τάξη σκόνης L) Στο σημείο αυτό λάβετε υπόψη σας τους εθνικούς ισχύοντες στην περίπτωση σας κανονισμούς.



Απαγορεύεται η αναρρόφηση των παρακάτω υλικών:

- καυτά αντικείμενα (αναμμένα τσιγάρα, καύτρες, κ.τ.λ.)
- εύφλεκτα, εκρηκτικά, επιθετικά υγρά (π.χ. βενζίνη, διαλυτικά, οξέα, αλκάλια, κ.τ.λ.)
- εύφλεκτες, εκρηκτικές σκόνες (π.χ. σκόνη μαγνησίου, κ.τ.λ.)

Η συσκευή πρέπει να

- να χρησιμοποιηθούν μόνο σε εσωτερικούς χώρους και να μην σε εξωτερικούς χώρους
- να προστατεύεται από την υπεριώδη ακτινοβολία

**B Πριν από τη θέση σε λειτουργία**

Βεβαιώστε ότι η τάση που αναφέρετε στην πινακίδα τύπου συμφωνεί με την τάση του τοπικού ηλεκτρικού δικτύου. Σας προτείνουμε να συνδέσετε τη συσκευή μέσω διακόπτη ασφάλειας.

Ελέγξτε τακτικά τους ηλεκτρικούς αγωγούς για φθορά όπως εμφάνιση ρωγμών ή γήρανση υλικού. Αν οι ηλεκτρικοί αγωγοί είναι φθαρμένοι, πρέπει να γίνει αντικατάστασή τους από το σέρβις της Makita ή από ειδικό, πριν την περαιτέρω χρήση τους, αποκλείοντας με τον τρόπο αυτό τυχόν κινδύνους. Χρησιμοποιείτε μόνο το είδος του καλωδίου τροφοδοσίας που καθορίζονται στο εγχειρίδιο λειτουργίας.

Ως αγωγό επιμήκυνσης χρησιμοποιείτε μόνο εξοπλισμό που αναφέρει ο κατασκευαστής ή άλλον εξοπλισμό υψηλής ποιότητας.

Σε περίπτωση χρήσης αγωγού επιμήκυνσης λάβετε υπόψη σας τις ελάχιστες τιμές διατομής αγωγού:

Μήκος καλωδίου	Διατομή	
	< 16 A	< 25 A
Έως 20 m	1,5 mm <sup>2</sup>	2,5 mm <sup>2</sup>
20 έως 50 m	2,5 mm <sup>2</sup>	4,0 mm <sup>2</sup>



Μόνο να χρησιμοποιείτε τη συσκευή, αν είναι σε άθικτη κατάσταση. Μην χρησιμοποιείτε ποτέ την ηλεκτρική σκούπα αν το φίλτρο είναι κατεστραμμένο.

Κατά το ξεσκόνισμα πρέπει να υπάρχει επαρκής βαθμός ανανέωσης αέρα στο χώρο, εφόσον ο μολυσμένος αέρας από τη συσκευή επιστρέφει στο χώρο (στο σημείο αυτό λάβετε υπόψη σας τους εθνικούς ισχύοντες στην περίπτωση σας κανονισμούς).

Το προσωπικό χειρισμού της συσκευής πρέπει να πληροφορείται πριν από την εργασία τα εξής:

- χειρισμό συσκευής
- κινδύνους που προκύπτουν κατά την αναρρόφηση ορισμένων υλικών
- ορθή απομάκρυνση αναρροφημένων υλικών

## B Χειρισμός

	Θέση διακόπτη	Λειτουργία
	I	Ενεργοποίηση
	0	απενεργοποίηση
		Auto-On/Off

## C Αναρρόφηση υγρών

Πριν από την αναρρόφηση υγρών πρέπει να αποσυναρμολογηθεί εντελώς ο σάκος φίλτρου. Ελέγξτε ότι ο πλωτήρας λειτουργεί σωστά. Σε περίπτωση που σχηματιστεί αφρός ή που εξέλθει υγρό, σταματήστε άμεσα την εργασία και αδειάστε το δοχείο ακαθαρσιών.

## D FiΚαθαρισμός στοιχείου φίλτρου

Σε περίπτωση που πέσει η απόδοση αναρρόφησης:

1. Ενεργοποίηση αναρροφητήρα.
2. Με το χέρι κλείστε τα ακροφύσια ή την οπή σωλήνα αναρρόφησης.
3. Πατήστε το φίλτρο σκόνης που λειτουργούν εξόγκωμα τουλάχιστον τρεις φορές για 2 δευτερόλεπτα. Το ρεύμα αέρα που δημιουργείται απελευθερώνει τις λαμέλες στοιχείου φίλτρου από τη συσσωρευμένη σκόνη.
4. Εάν η απορροφητική ισχύς είναι πολύ χαμηλή, μετά τον καθαρισμό φίλτρου: αντικαταστήστε το φίλτρο.

## E λειτουργία του ανεμιστήρα

Ο καθαριστής έχει μια λειτουργία του ανεμιστήρα για να καθαρίσετε τις δυσπρόσιτες περιοχές ή να στεγνώσει η επιφάνεια του βρεγμένα αντικείμενα.

Δεν κατευθύνουν τον αέρα στα δωμάτια ανεξέλεγκτα. Όταν χρησιμοποιείτε τη λειτουργία του ανεμιστήρα, χρησιμοποιείτε πάντα ένα καθαρό σωλήνα. Αναδεύεται-ur σκόνη μπορεί να είναι επικίνδυνα για την υγεία. Μην χρησιμοποιείτε τη λειτουργία του ανεμιστήρα σε κλειστούς χώρους.

## F Σύνδεση ηλεκτρικής συσκευής

Χρησιμοποιήστε την πρίζα της συσκευής μόνο για τους σκοπούς που περιγράφονται στις οδηγίες λειτουργίας.

Πριν από την σύνδεση κάποιας συσκευής στην πρίζα της συσκευής:

1. Απενεργοποιήστε τον αναρροφητήρα
2. Απενεργοποιήστε την συσκευή που πρόκειται να συνδεθεί

**ΠΡΟΣΟΧΗ!** Σε περίπτωση σύνδεσης άλλων συσκευών στην πρίζα του αναρροφητήρα, λάβετε υπόψη σας τις οδηγίες λειτουργίας των συσκευών αυτών όπως και τις υποδείξεις ασφάλειάς τους.

## G + H Συντήρηση, καθαρισμός και επισκευή

Διεξάγετε μόνο τις εργασίες συντήρησης που περιγράφονται στις οδηγίες λειτουργίας. Πριν από τον καθαρισμό και την συντήρηση της συσκευής πρέπει να απομακρύνεται το βύσμα! Μην βρέχετε ποτέ το

πάνω μέρος αναρροφητήρα με νερό: κίνδυνος για την ακεραιότητα ατόμων, κίνδυνος βραχυκυκλώματος

Η χρήση μη γνήσιων ανταλλακτικών και εξαρτημάτων ενδέχεται να επηρεάσει αρνητικά την ασφάλεια της συσκευής. Χρησιμοποιείτε μόνο γνήσια ανταλλακτικά και εξαρτήματα της εταιρίας Makita.

Η μεταχείριση της συσκευής κατά τη συντήρηση και τον καθαρισμό πρέπει να είναι τέτοια, ώστε να μην επιφυλάσσει κινδύνους στο προσωπικό συντήρησης και σε άλλα άτομα.

Στο χώρο συντήρησης

- χρησιμοποιήστε τον εξοπλισμό αναγκαστικού εξαερισμού που σας παραδίδεται
- φοράτε προστατευτική στολή
- καθαρίστε το χώρο συντήρησης με τέτοιο τρόπο ώστε να μην υπάρχουν επικίνδυνα υλικά στο περιβάλλον

Κατά τις εργασίες συντήρησης και επιδιόρθωσης πρέπει όλα τα λερωμένα μέρη, τα οποία δεν μπορούν να καθαριστούν ικανοποιητικά

- να συσκευάζονται σε στεγανούς σάκους
- να αποσύρονται σύμφωνα με τις ισχύουσες διατάξεις περί απόσυρσης

Μία φορά το χρόνο τουλάχιστον, πρέπει να διεξάγεται τεχνική επιθεώρηση σκόνης είτε από το σέρβις της Makita, είτε από εξειδικευμένο τεχνικό, που θα αφορά π.χ. στη φθορά φίλτρου, διαρροή αέρα της συσκευής και λειτουργία των ελεγκτικών διατάξεων.

## Η απομάκρυνση των στοιχεία φίλτρου, σάκοι φίλτρο και σάκοι απορριμμάτων

Απορρίψτε τα στοιχεία φίλτρου, σάκοι φίλτρο και σάκοι απορριμμάτων, σύμφωνα με τους εθνικούς κανονισμούς.

## Μεταφορά

Πριν από τη μεταφορά κλείστε όλες τις μανδαλώσεις του δοχείου ακαθαρσιών. Μην ανατρέπτε τη συσκευή όταν υπάρχει υγρό μέσα στο δοχείο ακαθαρσιών. Μη σηκώνετε τη συσκευή με γάντζους γερανού.

## Αποθήκευση

Αποθηκεύετε τη συσκευή σε ξηρό χώρο και προστατευμένη από παγετούς.

## Επανακύκλωση υλικών συσκευής

 Σύμφωνα με την Ευρωπαϊκή Οδηγία 2002/96/EK περί παλιών ηλεκτρικών και ηλεκτρονικών συσκευών, οι μεταχειρισμένες ηλεκτρικές συσκευές πρέπει να συλλέγονται ξεχωριστά και να αποσύρονται για οικολογική επανακύκλωση. Αν έχετε απορίες, παρακαλούμε απευθυνθείτε στη διοίκηση της κοινότητάς σας ή στην πλησιέστερη αντιπροσωπεία.

## Εγγύηση

Για την παροχή εγγύησης ισχύουν οι γενικοί όροι πωλήσεων. Διατηρούμε το δικαίωμα αλλαγών στα πλαίσια τεχνικών εξελίξεων.

## Αξεσουάρ και ανταλλακτικά

Χαρακτηρισμός	Αρ. παραγγελίας		
	VC2012L	VC2512L	VC3011L
Στοιχείο φίλτρου	P-70219		
Μάλλινι σάκοι φίλτρου	P-72899		
Σάκος απορριμμάτων	P-70297		

Εξεργράφη τις απόψεις και τα μέρη τους καταλόγους είναι διαθέσιμα στην ιστοσελίδα μας: [www.makita.com](http://www.makita.com)

Για τις ευρωπαϊκές χώρες μόνο

### Δήλωση πιστότητας ΕΚ

Η Makita δηλώνει ότι το παρακάτω μηχάνημα(τα):

Ονομασία μηχανήματος: Αναρροφητήρας για υγρά και ξηρά υλικά

Αρ. Μοντέλου/Τύπος: VC2012L / VC2512L / VC3011L

Συμμορφώνονται με τις ακόλουθες Ευρωπαϊκές Οδηγίες:

2006/42/EK

Κατασκευάζονται σύμφωνα με το παρακάτω πρότυπο ή τυποποιημένα έγγραφα:  
EN 60335

Το τεχνικό αρχείο σύμφωνα με την 2006/42/EK είναι διαθέσιμο από:

Makita, Jan-Baptist Vinkstraat 2, 3070, Belgium



25.07.2014

Yasushi Fukaya

Director

Makita, Jan-Baptist Vinkstraat 2, 3070, Belgium

## Τεχνικά δεδομένα

		VC2012L	VC3011L	VC2512L
Τάση δικτύου	V	110 (GB110V) 230 (EU, FR, BE, CH, GB230V) 240 (AU)		110 (GB110V) 120 (US) 230 (EU, FR, BE, CH, GB230V) 240 (AU)
Συχνότητα δικτύου	Hz	50 (EU, FR, BE, CH, GB, AU) 60 (US)		
Ασφάλιση δικτύου	A	10 (CH, AU) 13 (GB230V) 15 (US) 16 (EU, FR, BE, GB110V)		
Κατανάλωση ενέργειας P <sub>EC</sub>	Watt	1000		
Τιμή σύνδεσης για πριζα συσκευής	Watt	1300 (CH) 1400 (AU) 1900 (GB230V) 2600 (EU, FR, BE)		400 (US) 1300 (CH) 1400 (AU) 2600 (EU, FR, BE)
Κατανάλωση ενέργειας P <sub>S</sub>	Watt	2300 (CH) 2400 (AU) 2900 (GB230V) 3600 (EU, FR, BE)		1400 (US) 2300 (CH) 2400 (AU) 3600 (EU, FR, BE)
Παροχή αέρα/ ρεύματος	m <sup>3</sup> /h (l/min)	216 (3600)		
Υποπίεση	hPa (mbar)	210 (210)		
Επιφάνειες μέτρησης στάθμης ηχητικής πίεσης σε απόσταση 1 m, ISO 3744, EN 60704-2-1	dB(A)	72 ± 2		
Θόρυβος κατά την λειτουργία	dB(A)	64 ± 2		
Δονήσεις στο χέρι	m/s <sup>2</sup>	<2,5		
Αγωγός τροφοδοσίας ρεύματος: Μήκος	m	7,5 (EU, FR, BE, CH, GB110V) 10 (GB230V, AU)		5 (EU, FR, BE, CH, GB230V, AU) 7,5 (US, GB110V)
Αγωγός τροφοδοσίας ρεύματος: Τύπος		H05RR-F3G1,5 (EU, FR, BE, GB230V)		H05VV-F3G1,0 (EU, FR, BA, GB230V) H05VV-F3G1,0 (CH), H05RR-F3G1,5 (AU) AWG 16/3G (US) H07BQ-F3G1,5 (GB110V)
Τάξη προστασίας		I		
Είδος προστασίας		IP24		
Βαθμός περιορισμού παρασίτων		55014-1		
Τάξη σκόνης		L		
Όγκοι δοχείων	l	20	30	25
Πλάτος	mm	395	395	395
Βάθος	mm	390	390	375
Ύψος	mm	505	635	530
Βάρος με παρελκόμενα (καθαρό, πιο κοινή εφαρμογή)	kg	8,5	10,5	8

**A Önemli güvenlik bilgileri**

Süpürgeyi çalıştırmadan önce işletme kılavuzunu mutlaka okuyunuz ve çabuk erişebileceğiniz bir yerde muhafaza ediniz.

**Kullanım amacı ve amacına uygun kullanım**

Cihazın işletilmesi geçerli olan ulusal hükümlere tabidir. İşletme kılavuzunun ve kullanıldığı ülkede kazaların önlenmesine ilişkin geçerli olan bağlayıcı düzenlemelerin yanı sıra güvenli ve usulüne uygun çalışma hususundaki kabul edilmiş uzman teknik kurallara da dikkat edilmesi gerekmektedir.

Cihaz

- sadece kullanımı kendilerini gösterilmiş olan ve kesin olarak kumandası ile görevlendirilmiş kişiler tarafından
- sadece gözetim altında çalıştırılabilir ve

Bu cihazın, düşük fiziksel, algısal ya da zihinsel yeteneklere sahip, veya deneyim ve bilgi eksikliği olan kişiler (çocuklar dahil) tarafından kullanılması amaçlanmamıştır.

Araçla oynamalarını sağlamak için çocuklar denetim altında tutulmalıdır.

Bu işletme kılavuzunda tarif edilen cihazlar

- toz ve sıvı için uygundur
- örn. oteller, okullar, hastaneler, fabrikalar, dükkanlar, bürolar ve kiralık işletmeler gibi ticari yerlerde
- yayılma sınırı değeri 1 mg/m<sup>3</sup> üzerinde olan tozların (toz sınıfı L) emilmesi için kullanılmaya elverişlidir. Lütfen bu hususta geçerli olan ulusal hükümlere dikkat ediniz.



Aşağıdaki malzemelerin emdirilmesi uygun değildir:

- sıcak malzemeler (yanan izmaritler, sıcak kül vs.)
- yanabilir, patlayabilir, aşındırıcı sıvılar (örn. benzin, solventler, asitler, lavgalar vs.)
- yanabilir, patlayabilir tozlar (örn. magnezyum tozu vs.)

Cihaz

- sadece iç mekan kullanımı için
- UV ışınlarına karşı korunmalıdır

**B İşletmeye almadan önce**

Voltaj plakasında gösterilen emin olun yerel şebeke güç kaynağının gerilim karşılık gelir. Cihazın bir yanlış akıma karşı koruma şalteri üzerinden elektriğe bağlanması tavsiye edilir.

Şebeke bağlantı kablosunu düzenli aralıklarda, örn. çatlak oluşumu veya eskime gibi hasarlar yönünden kontrol ediniz. Şebeke bağlantı kablosu hasarlıysa, tehlikeleri önlemek için cihazın tekrar kullanılmasından önce Makita servisi tarafından veya bir elektrik uzmanı tarafından yenilenmesi gerekmektedir. Kullanma kılavuzunda belirtilen güç kablosu sadece türünü kullanın.

Uzatma kablosu olarak sadece üretici tarafından belirtilmiş veya daha kaliteli modelleri kullanınız.

Bir uzatma kablosunun kullanılması halinde, kablonun asgari kesitine dikkat edilmelidir:

Kablo uzunlu- ğum	Kesit	
	< 16 A	< 25 A
20'ye kadar	1,5 mm <sup>2</sup>	2,5 mm <sup>2</sup>
20 - 50 arası	2,5 mm <sup>2</sup>	4,0 mm <sup>2</sup>



Hasarsız durumda ise sadece cihazı kullanın. Kesinlikle hasarlı filtre elemanı ile emme işlemi yapma-  
yınız.

Toz gidericilerinde, cihazdan çıkan hava tekrar mekanın içine verildiğinde, mekan içinde yeterli bir havalandırma oranının olması gerekmektedir (lütfen bu hususta geçerli olan ulusal hükümlere dikkat ediniz).

Cihazı kullanacak personel çalışmadan önce aşağıdaki hususlarda bilgilendirilmelidir:

- cihazın nasıl kullanıldığı
- emilen malzemeden kaynaklanan tehlikeler
- emilen malzemenin emniyetli bir şekilde yok edilmesi

## B Kullanılması

	Şalter konumu	Fonksiyon
	I	Açık
	0	Kapalı
		Auto-On/Off

## C Sıvı maddelerin emilerek temizlenmesi

Sıvı toplanmakta, önce, her zaman filtre poşeti çıkarın. şamandıra düzgün çalıştığını kontrol edin. Şamandıra düzgün çalıştığını kontrol edin. Köpük oluşumunda ve sıvı çıktığında çalışmaya derhal ara veriniz ve pislik kabını boşaltınız.

## D Filtre elemanının temizlenmesi

Emme gücü azaldığında:

1. Süpürge çalıştırılması
2. Elinizle enjektör veya emme hortumu ağzını kapatınız.
3. 2 saniye için toz filtresi kullanma dü menin en az üç kez basın. Böylece oluşan hava akımından dolayı filtre elemanının lamelleri üzerine birikmiş olan tozlar temizlenmektedir.
4. Emiş gücü filtre temizlendikten sonra çok düşük ise: filtreyi değiştirin.

## E Fan modu

Vakum Islak öğeleri yüzeylerin kurutulması için erişilemez alanlar dışarı üflemek veya bir körük işlevi vardır.

Hiçbir kontrolsüz odalarda havayı yönlendirmek. Fan modu kullandığınızda, her zaman temiz bir tüp kullanın. Karıştırılmış-up toz sağlığı için tehlikeli olabilir. Kapalı odalarda üfleyici kullanmayın.

## F Elektronik cihazların bağlanması

Cihazdaki priz sadece işletme kılavuzunda belirlenmiş olan amaç için kullanılmalıdır.

Bir cihazın fişi bu cihaz prizine takılmadan önce:

1. Süpürge kapatılmalıdır
2. Bağlanacak olan cihaz kapatılmalıdır

**DİKKAT!** Cihaz prizine bağlanmış cihazlarda, ilgili işletme kılavuzları ve içindeki güvenlik bilgilerine dikkat edilmelidir.

## G + H Bakım, temizlik ve onarım

Sadece işletme kılavuzunda tarif edilen bakım çalışmaları uygulanmalıdır. Süpürgeyi temizleme ve bakıma tabi tutma işleminden önce, genel olarak şebeke fişi çekilip prizden çıkarılmalıdır. Emicinin üst parçasına kesinlikle su püskürtülmemelidir: İnsanlar için tehlike, kısa devre tehlikesi.

Orijinal olmayan yedek ve aksesuar parçalarının kullanılması cihazın güvenliğini etkileyebilir. Sadece Makita yedek ve aksesuar parçaları kullanınız.

Bakım ve temizlik için cihaz, bakım personeli ve başka kişiler için tehlikeler oluşturmayacak şekilde işleme tabi tutulmalıdır.



Bakım alanında

- filtreli cebri havalandırmalar kullanılmalıdır
- koruyucu giysi giyilmelidir
- bakım alanını, çevreye tehlikeli maddeler ulaşmayacak şekilde temizleyiniz.

Bakım ve tamir işlerinde, memnun edici şekilde temizlenemeyen bütün parçaların

- sızma yapmayan poşetler içine ambalajlanması
- yok edilmeleriyle ilgili geçerli hükümlere uygun olarak imha edilmeleri gerekmektedir

Yılda en az bir kez Makita servisi veya eğitim görmüş bir eleman tarafından toz tekniği açısından bir denetimin yapılması gerekmektedir, örn. filtrenin hasarlı olup olmadığı, cihazın hava sızdırmazlığı ve kontrol tertibatlarının işlevi yönünden.

### Filtre elemanları, filtre torbaları ve çöp torbaları

Filtre elemanları, filtre torbalar ve çuvalar atık, ulusal düzenlemelere uygun olarak atın.

### Taşınması

Taşımadan önce pislik kabının bütün kapaklarını kapatınız. Pislik kabı içinde sıvı bulunduğunda, cihazı ters çevirmeyiniz veya yanının üzerine yatırmayınız. Cihazı vinç halkasıyla yukarı kaldırmayınız.

### Muhafaza edilmesi

Cihazı kuru ve dondan korunmuş bir yerde muhafaza ediniz.

### Cihazın tekrar değerlendirmeye tabi tutulması

 Elektrikli ve Elektrikli Kullanılmış Cihazlara ilişkin 2002/96/EC sayılı Avrupa Direktifine göre kullanılmış elektrikli cihazların ayrı olarak biriktirilmesi ve çevreye uygun bir tekrar değerlendirme işlemine tabi tutulmaları gerekmektedir. Sorularınızda lütfen belediye idarenize veya en yakın satıcınıza sorunuz.

### Garanti

Garanti ve garanti servisi için bizim genel ticaret koşullarımız geçerlidir. Teknik yeniliklere bağlı değişiklik yapma hakkımız saklıdır.

### Yedek parçalar ve aksesuarlar

Tanım	Sipariş no.		
	VC2012L	VC2512L	VC3011L
Filtre elemanı		P-70219	
Fleece filtre torbaları		P-72899	
İmha torbası		P-70297	

Patladı görüş ve parça listeleri ana sayfamızda mevcuttur: [www.makita.com](http://www.makita.com)

D  
GB  
F  
NL  
I  
N  
S  
DK  
SF  
E  
P  
GR  
TR  
SLO  
HR  
SK  
CZ  
PL  
H  
RO  
BG  
RUS  
EST  
LV  
LT

Makita VC2012L / VC2512L / VC3011L

Yalnızca Avrupa ülkeleri için

### AT Uygunluk Beyanı

Makita aşağıdaki Makine(ler) ile ilgili şu hususları beyan eder:

Makinenin Adı: Islak ve kuru kullanım için süpürge

Model Numarası/Tipi: VC2012L / VC2512L / VC3011L

Şu Avrupa Yönergelerine uygundur:

2006/42/EC

Şu Standartlara veya standartlaştırılmış belgelere uygun olarak üretilmiştir:  
EN 60335

2006/42/EC'ye uygun Teknik dosyaya şu adresten ulaşılabilir:

Makita, Jan-Baptist Vinkstraat 2, 3070, Belgium



25.07.2014

Yasushi Fukaya

Director

Makita, Jan-Baptist Vinkstraat 2, 3070, Belgium

## Teknik özellikler

		VC2012L	VC3011L	VC2512L
Gerilim	V	110 (GB110V) 230 (EU, FR,BE,CH,GB230V) 240 (AU)		110 (GB110V) 120 (US) 230 (EU, FR,BE,CH,GB230V) 240 (AU)
Şebeke frekansı	Hz	50 (EU,FR,BE,CH,GB,AU) 60 (US)		
Şebeke sigortası	A	10 (CH,AU) 13 (GB230V) 15 (US) 16 (EU,FR,BE,GB110V)		
Aldığı güç $P_{EC}$	Watt	1000		
Cihaz prizi için bağlantı değeri	Watt	1300 (CH) 1400 (AU) 1900 (GB230V) 2600 (EU,FR,BE)		400 (US) 1300 (CH) 1400 (AU) 2600 (EU, FR,BE)
Toplam bağlantı değeri $P_S$	Watt	2300 (CH) 2400 (AU) 2900 (GB230V) 3600 (EU,FR,BE)		1400 (US) 2300 (CH) 2400 (AU) 3600 (EU, FR,BE)
Hava debisi	m <sup>3</sup> /h (l/min)	216 (3600)		
Vakum	hPa (mbar)	210 (210)		
ISO 3744, EN 60704-1 standardına göre 1 m mesafede ölçme yüzeyi ses basınç seviyesi	dB(A)	72 ± 2		
Çalışma sesi	dB(A)	64 ± 2		
El-kol titreşimi	m/s <sup>2</sup>	<2,5		
Şebeke bağlantı kablosu: Uzunluğu	m	7,5 (EU,FR,BE,CH,GB110V) 10 (GB230V,AU)		5 (EU,FR,BE,CH,GB230V,AU) 7,5 (US,GB110V)
Şebeke bağlantı kablosu: Tipi		H05RR-F3G1,5 (EU,FR,BE,GB230V)		H05VV-F3G1,0 (EU,FR,BA,GB230V) H05VV-F3G1,0 (CH), H05RR-F3G1,5 (AU) AWG 16/3G (US) H07BQ-F3G1,5 (GB110V)
Koruma sınıfı		I		
Koruma türü		IP24		
Parazit giderme derecesi		55014-1		
Toz sınıfı		L		
Kap hacmi	l	20	30	25
Genişlik	mm	395	395	395
Derinlik	mm	390	390	375
Yükseklik	mm	505	635	530
Ağırılık aksesuarları ile (net, en yaygın uygulama)	kg	8,5	10,5	8

**A Pomembni varnostni napotki**

Pred obratovanjem sesalca nujno preberite navodilo za uporabo in ga shranite na lahko dostopnem mestu.

**Namen uporabe in uporaba v skladu z določili**

Uporaba stroja se ureja z veljavnimi nacionalnimi določili in predpisi. Poleg navodila za uporabo in veljavnih določb za preprečevanje nesreč, ki so obvezujoče v deželi, v kateri se stroj uporablja, je potrebno upoštevati tudi priznana strokovno tehnična pravila za varno in strokovno delo.

Aparat

- je treba uporabljati samo osebe, ki so bili seznanjeni z njeno pravilno uporabo in izrecno naročena z nalogo, ki ga upravlja
- mora biti samo pod nadzorom

Ta naprava ni namenjena uporabi osebam (vključno z otroki) z omejenimi fizičnimi, senzoričnimi ali psihičnimi sposobnostmi in tistimi s pomanjkanjem izkušenj in znanja.

Otroci morajo biti pod nadzorom, da se ne bodo igrali z napravo.

Sesalci ki so opisani v tem navodilu za uporabo so primerni

- za absorpcijo prah in tekočine
- za gospodarsko uporabo, npr. v hotelih, šolah, bolnišnicah, tovarnah, trgovinah, pisarnah in trgovinah
- ločevanje prahu z izpostavljenostjo meja je večja od  $1 \text{ mg/m}^3$  (prah razred L). Tukaj upoštevajte pri vas veljavne državne predpise.



Sesati ne smete sledečih materialov:

- vroči materiali (tlačne cigarete, vroči pepel itd.)
- gorljive, eksplozivne, agresivne tekočine (npr. bencin, topila, kisline, lugji, itd.)
- gorljive, eksplozivne vrste prahu (npr. magnezijev prah, itd.)

Aparat mora

- uporabljajo samo v zaprtih prostorih in ne na prostem
- treba zaščititi pred ultravijoličnim sevanjem

**B Pred zagonom**

Prepričajte se, da se na tipski nalepki zapisana napetost ujema s krajevno omrežno napetostjo. Priporoča se, da se sesalec priključi preko zaščitnega stikala za zaščito pred okvarnim tokom.

Redno preverjajte poškodbe kabla za omrežni priključek kot npr. nastajanje razpok ali pojave staranja. Če je kabel za omrežni priključek poškodovan, ga mora pred nadaljnjo uporabo sesalca zamenjati servisna služba podjetja Makita ali strokovnjak za elektriko, da se preprečijo nevarnosti. Uporabljajte samo tip kabla moči, določeno v navodilih za uporabo.

Kod kabel za podaljšanje smete uporabiti samo kabel, ki odgovarja specifikacijam proizvajalca ali kvalitetnejši.

Pri uporabi podaljška je potrebno paziti na najmanjši presek napeljave:

Dolžina kabla	Presek	
	< 16 A	< 25 A
do 20 m	1,5 mm <sup>2</sup>	2,5 mm <sup>2</sup>
20 do 50 m	2,5 mm <sup>2</sup>	4,0 mm <sup>2</sup>



Napravo uporabljajte samo, če je v brezhibnem stanju. Nikoli ne sesajte s poškodovanim filtrskim elementom.

Če se izrabljeni oz. odhodni zrak sesalca vrača nazaj v prostor (tukaj upoštevajte pri vas veljavne državne predpise), mora biti v prostoru pri odstranjevanju prahu na razpolago zadostna mera zraka za zamenjavo.

Osebe, ki delajo s sesalcem, je pred začetkom dela potrebno informirati

- o ravnanju in uporabi sesalca nevarnostih,
- ki nastajajo pri sesanju materiala
- o varnem odstranjevanju posesanega materiala

## B Upravljanje

	Položaj stikala	Funkcija
	I	Vklop
	0	Izklop
	Auto-On/Off	

## C Sesanje tekočin

Pred sesanjem tekočin se mora filtrska vrečka a odpadke načelno odstraniti, preveriti se mora Pred tekočine pobral, vedno odstranite filter vrečko. Preverite, ali plovec deluje pravilno. Če se pojavi pena ali če izteka tekočina takoj končajte z delom ter izpraznite posodo za umazanijo.

## D Očiščenje filtrskega elementa

Ko moč sesanja popušča:

1. Vklop sesalca.
2. Z dlanjo zaprite odprtino šob ali sesalne cevi.
3. Pritisnite prah filter deluje vsaj trikrat za 2 sekundi. Lamele filtrskega elementa se z zračnim tokom, ki pri tem nastaja, očistijo nanesenega prahu.
4. Če moč sesanja je prenizka po čiščenju filtra: zamenjava filtra.

## E Funkcija puhalo

Čistilec ima funkcijo puhala za čiščenje nedostopne ali obrišite površino mokri predmeta.

Previdno neposredno zrak v prostorih. Ko funkcijo puhalo, vedno uporabite čisto cev. Meša up prah lahko nevarna za zdravje. Fan način ne uporabljajte v zaprtih prostorih.

## F Priključitev električne naprave

Vtičnica na napravi se sme uporabljati samo za namene, ki so določeni v navodilu za uporabo.

Pred vtikanjem neke naprave v vtičnico:

1. Odklopite sesalec
2. Odklopite napravo, ki jo želite priključiti

**POZOR!** Pri napravah, ki so priključene na vtičnici, je potrebno upoštevati njihovo navodilo za uporabo in varnostne napotke, ki so v navodilu za uporabo.

## G + H Vzdrževanje, čiščenje in popravilo

Izvajajte samo tista vzdrževalna dela, ki so opisana v navodilu za uporabo. Pred čiščenjem in vzdrževanjem je načeloma potrebno izvleči električni vtič. Zgornjega dela sesalca nikoli ne poškopite z vodo: nevarnost za osebe, nevarnost kratkega stika.

Uporaba neoriginalnih nadomestnih delov in pribora lahko okрни varnost naprave. Uporabljajte samo nadomestne dele in pribor, ki jih proizvaja Makita.

Med vzdrževanjem in čiščenjem je potrebno s sesalcem ravnati tako, da ni v nevarnosti niti vzdrževalno osebje niti niso ogrožene ostale osebe.

Na kraju vzdrževanja

- uporabljajte napravo za filtrirano prisilno odvajanje zraka

- nosite zaščitno obleko
- čistite sam kraj vzdrževanja tako, da v okolico ne zaidejo nikakršne nevarne snovi

Med vzdrževalna dela ter popravila vse okužene dele, ki jih ni bilo mogoče zadovoljivo očistiti, morajo biti:

- pakirane v dobro zaprtih vrečah
- odstranijo na način, ki je v skladu z veljavnimi predpisi za takšno odstranitev odpadkov

Najmanj enkrat letno mora servisna služba podjetja Makita ali pa strokovnjak tega področja opraviti tehnično kontrolo v zvezi s prahom, kot npr. preverjanje poškodbe filtra, propustnost zraka pri sesalcu ter delovanje kontrolnih naprav in opreme.

### Odstranjevanje filterških elementov, filter vrečke in vrečke za smeti

Zavržite filterških elementov, filter vrečke in Vreče, v skladu z nacionalnimi predpisi.

### Transport

Pred transportom dobro zaprite vse zapahe, ki se nahajajo na posodi za umazanijo. Naprave ne nagibajte ali prekucnite, v kolikor se v posodi za umazanijo nahaja tekočina. Naprave ne dvigajte s kavljem žerjava.

### Skладиščenje

Stroj odložite na suhem mestu, zaščitenem pred zmrzovanjem.

### Napravo dajte v predelavo

 Skladno z evropskimi smernicami 2002/96/EG o električnih in elektronskih starih napravah, je potrebno izrabljene električne naprave zbirati ločeno in jih dati v predelavo, ki je okolju prijazna. V primeru vprašanj se prosimo obrnite na Vašo občinsko upravo ali na Vašega najbližjega prodajalca.

### Garancija

Za garancijo in jamstvo veljajo naši splošni pogoji poslovanja. V smislu uvajanja tehničnih novosti si pridružujemo pravico do sprememb.

### Nadomestni deli in pribor

Oznaka	Naročniška št.		
	VC2012L	VC2512L	VC3011L
Filterški element		P-70219	
Fleece filterške vreče		P-72899	
Vrečke za odpadke		P-70297	

Eksplozionalni stališča in deli Sezname so na voljo na naši spletni strani: [www.makita.com](http://www.makita.com)

Za evropske države le

### Izjava ES o skladnosti

Makita izjavi, da naslednji stroj(e):

Določitev stroja: Sesalec za mokro in suho uporabo

Št. modela /Tip: VC2012L / VC2512L / VC3011L

Skladen z naslednjimi evropskimi direktivami:

2006/42/ES

So izdelane v skladu z naslednjim standardom ali standardiziranih dokumentov:  
EN 60335

Tehnična dokumentacija v skladu z Direktivo o strojih 2006/42/ES je na voljo pri:  
Makita, Jan-Baptist Vinkstraat 2, 3070, Belgium



25.07.2014

Yasushi Fukaya

Director

Makita, Jan-Baptist Vinkstraat 2, 3070, Belgium

D

GB

F

NL

I

N

S

DK

SF

E

P

GR

TR

SLO

HR

SK

CZ

PL

H

RO

BG

RUS

EST

LV

LT

## Tehnični podatki

		VC2012L	VC3011L	VC2512L
Omrežna napetost	V	110 (GB110V) 230 (EU, FR, BE, CH, GB230V) 240 (AU)		110 (GB110V) 120 (US) 230 (EU, FR, BE, CH, GB230V) 240 (AU)
Frekvenca omrežja	Hz	50 (EU, FR, BE, CH, GB, AU) 60 (US)		
Omrežna varovalka	A	10 (CH, AU) 13 (GB230V) 15 (US) 16 (EU, FR, BE, GB110V)		
Sprejem moči P <sub>IEC</sub>	Watt	1000		
Priključna vrednost za vtičnico naprave	Watt	1300 (CH) 1400 (AU) 1900 (GB230V) 2600 (EU, FR, BE)		400 (US) 1300 (CH) 1400 (AU) 2600 (EU, FR, BE)
Sprejem moči P <sub>S</sub>	Watt	2300 (CH) 2400 (AU) 2900 (GB230V) 3600 (EU, FR, BE)		1400 (US) 2300 (CH) 2400 (AU) 3600 (EU, FR, BE)
Zračni volumski tok	m <sup>3</sup> /h (l/min)	216 (3600)		
Podtlak	hPa (mbar)	210 (210)		
Merilna površinska jakost zvoka na 1 m razdalji, ISO 3744, EN 60704-2-1	dB(A)	72 ± 2		
Hrup pri delu	dB(A)	64 ± 2		
Vibracije dlan-roka	m/s <sup>2</sup>	<2,5		
Omrežni priključek: Dolžina	m	7,5 (EU, FR, BE, CH, GB110V) 10 (GB230V, AU)		5 (EU, FR, BE, CH, GB230V, AU) 7,5 (US, GB110V)
Omrežni priključek: Tip		H05RR-F3G1,5 (EU, FR, BE, GB230V)		H05VV-F3G1,0 (EU, FR, BA, GB230V) H05VV-F3G1,0 (CH), H05RR-F3G1,5 (AU) AWG 16/3G (US) H07BQ-F3G1,5 (GB110V)
Zaščitni razred		I		
Način zaščite		IP24		
Stopnja radijskih motenj		55014-1		
Klasifikacija prahu – razred		L		
Volumen posode	l	20	30	25
Širina	mm	395	395	395
Globina	mm	390	390	375
Višina	mm	505	635	530
Teža vklj. dodatna oprema (neto, najpogostejša uporaba)	kg	8,5	10,5	8



**A Važne sigurnosne upute**

Prije korištenja uređaja obavezno pročitajte upute, te ih odložite nadohvat ruke.

**Namjena i namjenska uporaba**

Rukovanje strojem podliježe važećim nacionalnim zakonskim propisima. Osim uputa za rukovanje i valjanih obvezujućih odredaba o sprječavanju nezgoda na poslu u zemlji u kojoj se koristi stroj, potrebno je uvažavati i priznata pravila tehničke struke o sigurnom i stručnom radu i rukovanju strojem.

**Uređaj**

- smiju samo koristiti osobe koje su podučene u njegovom rukovanju i koje imaju izričit nalog za rukovanje njime
- se smije koristiti samo pod nadzorom

Ovaj uređaj nije namijenjen za uporabu od strane osoba (uključujući djecu) sa smanjenim tjelesnim, osjetilnim ili mentalnim sposobnostima ili nedostatkom iskustva ili znanja.

Djeca moraju biti pod nadzorom kako bi se osiguralo da se ne igraju s uređajem.

Uređaji opisni u ovi uputama su prikladni

- za apsorpcija prašine i tekućine
- za komercijalnu uporabu npr. u hotelima, školama, bolnicama, tvornicama, trgovinama, uredima i lokalima
- za odvajanje svake vrste prašine s ekspozicijskim graničnim vrijednostima većim od 1 mg/m<sup>3</sup>, (klasa prašine L) Obratite pozornost na važeće međunarodne propise.



Ne smiju se usisavati sljedeći materijali:

- vrući materijali (zapaljene cigarete, vruć pepeo, itd.)
- zapaljive, eksplozivne, agresivne tekućine (npr. benzin, otopine, kiseline, lužine, itd.)
- zapaljive, eksplozivne prašine (npr. magnezijski prah)

Uređaj se mora

- se koristiti samo u zatvorenom prostoru, a ne na otvorenom
- biti zaštićeni od UV zračenja

**B Prije uključivanja**

Uvjerite se, da se napon naveden na tipskoj pločici podudara s lokalnim mrežnim naponom. Preporučuje se priključivanje usisavača preko zaštitne strujne sklopke.

Redovito provjeravajte ispravnost mrežnog priključnog voda na oštećenja npr. pukotine ili znakovi starenja materijala. Ako je mrežni priključni vod oštećen, potrebno ga je, prije daljnje uporabe uređaja, a radi izbjegavanja opasnosti, zamijeniti od strane Makita servisa ili električara. Koristite samo tip kabel za napajanje navedenih u uputama.

Kao produžni kabel smije se koristiti samo kabel koji odgovara specifikacijama proizvođača ili kvalitetniji.

Kod uporabe produžnog voda pazite na minimalne presjeke voda:

Dužina kabela	Presjek	
	< 16 A	< 25 A
do 20 m	1,5 mm <sup>2</sup>	2,5 mm <sup>2</sup>
20 do 50 m	2,5 mm <sup>2</sup>	4,0 mm <sup>2</sup>



Aparat koristite samo ako je u neoštećenom stanju. Nikada ne usisavati s oštećenim filtra.

Prilikom odsisavanja prašine, u prostoriji mora biti dostatna cirkulacija zraka kada se odvodni zrak uređaja vraća u prostoriju (obratite pozornost na važeće međunarodne propise).

Osoblje za rukovanje uređajem, mora se obavijestiti prije rada o:

- rukovanjem uređaja
- opasnostima koje proizlaze iz materijala koji se usisava
- sigurnom uklanjanju usisanog materijala

## B Korištenje

	Položaj prekidača	Funkcija
	I	Uključeno
	0	Isključeno
		Auto-On/Off

## C Usisavanje tekućina

Prije usisavanja tekućina potrebno je načelno maknuti vrećicu filtra za otpad. Provjerite da plovak radi ispravno. U slučaju nastanka pjene ili curenja tekućine odmah prekinuti posao i isprazniti spremnik za nečistoće.

## D Čišćenje filtra

Ako dođe do slabljenja usisavanja:

1. Uključivanje usisavača
2. Dlanom zatvorite otvor sapnice ili usisne cijevi
3. Pritisnite gumb za pokretanje filtera za prašinu najmanje tri puta za 2 sekunde. Na taj se način nastaje strujanje zraka koje čisti lamele filtera elementa od nasložene prašine
4. Ako usisna snaga je preniska nakon čišćenja filtera: zamijeniti filter.

## E Puhala funkcija

Čistač ima funkciju puhala za čišćenje nepristupačnih područja ili da se osuši na mokru površinu objekata.

Ne usmjeravajte zrak u sobama nekontrolirano. Kada koristite rad ventilatora, uvijek koristite čistu cijev. Miješa-up prašine mogu biti opasni za zdravlje. Nemojte koristiti funkcija u zatvorenom prostoru.

## F Priključenje elektrueđaja

Utičnicu na uređaju koristiti samo za svrhu koja je određena u uputama za rukovanje.

Prije uključivanja nekog uređaja u utičnici uređaja:

1. Isključiti usisavač
2. Isključiti uređaj koji se priključuje

**OPREZ!** Za uređaje koji su priključeni na utičnicu potrebno je poštivati njihove upute za rukovanje i u njima sadržane sigurnosne napomene.

## G + H Održavanje, čišćenje i popravak

Obavljati samo one radove održavanja koji su opisani u uputama za rukovanje. Prije čišćenja i održavanja uređaja načelno izvući utikač iz utičnice. Gornji dio usisavača nikada ne prskati vodom: opasnost za ljude, opasnost od kratkog spoja.

Upotreba neoriginalnih rezervnih dijelova i pribora može smanjiti sigurnost stroja. Koristite samo rezervne dijelove i pribor koje proizvodi Makita.

Kod održavanja i čišćenja s uređajem je potrebno tako postupati da ne nastane nikakva opasnost za osoblje održavanja i druge osobe.

Na području održavanja

- koristiti filtrirano prinudno odzračivanje

- nositi zaštitnu odjeću
- čistiti područje održavanja tako da okoliš ne dospiju nikakve opasne tvari

Kod radova održavanja i popravka, sve onečišćene dijelove koje se nije moglo očistiti na zadovoljavajući način

- zapakirati u nepropusne vrećice
- zbrinuti u skladu s važećim propisima o zbrinjavanju

Provjeru ispravnosti glede prašine npr. oštećenje filtra zraka, zračna hermetičnost uređaja i funkcija kontrolnih uređaja, provodi najmanje jednom godišnje Makita servis ili neka stručna osoba.

### Uklanjanje filtera elemenata, filtera vrećice i vrećice za otpad

Bacite filtera elemenata, filtera vrećice i vrećice za otpad, u skladu s nacionalnim propisima.

### Transport

Prije transporta zatvorite sve zapore spremnika za prljavštinu. Nemojte naginjati uređaj ako u spremniku ima tekućine. Nemojte podizati uređaju pomoću kuke dizalice.

### Skladištenje

Stroj odložite na suhom mjestu zaštićenom od smrzavanja.

### Odvoženje uređaja na reciklažu



Prema Europskoj smjernici 2002/96/EG o starim električnim i elektroničkim uređajima, istrošeni električni uređaji moraju se odvojeno sakupljati i odvesti na reciklažu u skladu s ekološkim normama. Ako imate pitanja, molimo obratite se Vašoj općinskoj upravi ili najbližem trgovcu.

### Garancija

Za garanciju i jamstvo vrijede naše opće poslovne odredbe. Zadržavamo pravo na promjene tijekom tehničkih inovacija.

### Rezervni dijelovi i pribor

Oznaka	Broj za narudžbu		
	VC2012L	VC2512L	VC3011L
Filtera element	P-70219		
Filtera vrećice od flisa	P-72899		
Vrećica za otpad	P-70297		

Eksplodiralna pogleda i dijelovi popisi dostupni su na našoj stranici: [www.makita.com](http://www.makita.com)

D  
GB  
F  
NL  
I  
N  
S  
DK  
SF  
E  
P  
GR  
TR  
SLO  
HR  
SK  
CZ  
PL  
H  
RO  
BG  
RUS  
EST  
LV  
LT

Makita VC2012L / VC2512L / VC3011L

Samo za države EZ

### Izjava EZ-a o skladnosti

Makita izjavljam, da naslednje stroje:

Ime orodja: Usisavač za vlažno i suhu uporabu

Model No/vrsta: VC2012L / VC2512L / VC3011L

v skladu z naslednjimi evropskimi direktivami:

2006/42/EZ

Izdelani so v skladu s standardi ali standardnimi dokumenti, ki so navedeni spodaj:

EN 60335

Tehnični dokument v skladu z evropsko direktivo 2006/42/EZ je na voljo na:

Makita, Jan-Baptist Vinkstraat 2, 3070, Belgium



25.07.2014

Yasushi Fukaya

Director

Makita, Jan-Baptist Vinkstraat 2, 3070, Belgium

## Tehnički podaci

		VC2012L	VC3011L	VC2512L
Napon	V	110 (GB110V) 230 (EU, FR, BE, CH, GB230V) 240 (AU)		110 (GB110V) 120 (US) 230 (EU, FR, BE, CH, GB230V) 240 (AU)
Mrežna frekvencija	Hz	50 (EU, FR, BE, CH, GB, AU) 60 (US)		
Osiguranje	A	10 (CH, AU) 13 (GB230V) 15 (US) 16 (EU, FR, BE, GB110V)		
Primanje snage $P_{EC}$	Watt	1000		
Priključna vrijednost za utičnicu uređaja	Watt	1300 (CH) 1400 (AU) 1900 (GB230V) 2600 (EU, FR, BE)		400 (US) 1300 (CH) 1400 (AU) 2600 (EU, FR, BE)
Primanje snage $P_s$	Watt	2300 (CH) 2400 (AU) 2900 (GB230V) 3600 (EU, FR, BE)		1400 (US) 2300 (CH) 2400 (AU) 3600 (EU, FR, BE)
Volumen strujanja zraka	m <sup>3</sup> /h (l/min)	216 (3600)		
Podtlak	hPa (mbar)	210 (210)		
Razina bučnog tlaka mjere površine na 1 m udaljenosti, ISO 3744, EN 60704-2-1	dB(A)	72 ± 2		
Radna buka	dB(A)	64 ± 2		
Vibracije prenose na šake i ruke sustava	m/s <sup>2</sup>	<2,5		
Mrežni vod: Dužina	m	7,5 (EU, FR, BE, CH, GB110V) 10 (GB230V, AU)		5 (EU, FR, BE, CH, GB230V, AU) 7,5 (US, GB110V)
Mrežni vod: Tip		H05RR-F3G1,5 (EU, FR, BE, GB230V)		H05VV-F3G1,0 (EU, FR, BA, GB230V) H05VV-F3G1,0 (CH), H05RR-F3G1,5 (AU) AWG 16/3G (US) H07BQ-F3G1,5 (GB110V)
Klasa zaštite		I		
Vrsta zaštite		IP24		
Stupanj otklanjanja radio smetnji		55014-1		
Klasa prašine		L		
Volumen spremnika	l	20	30	25
Širina	mm	395	395	395
Dubina	mm	390	390	375
Visina	mm	505	635	530
Težina uklj. pribor (neto, najčešći zahtjev)	kg	8,5	10,5	8

**A Dôležité bezpečnostné upozornenia**

Predtým, než tento spotrebič spustíte do prevádzky si nutne prečítajte tento prevádzkový návod a odložte ho tak, aby ste ho mali vždy poruke.

**Účel použitia a účelu zodpovedajúce použitie**

Prevádzkovanie spotrebiča podlieha platným národným predpisom. Okrem prevádzkového návodu a v zemi nasadenia platných a záväzných predpisov predchádzania pracovným úrazom sa musia dodržiavať i odbornotechnické pravidlá bezpečnej a odbornej práce.

Spotrebič

- smú obsluhovať iba osoby, ktoré boli oboznámené s jeho obsluhou a jeho obsluha im bola výslovné prikázaná
- prevádzkovať iba pod dohľadom

Tento prístroj nesmú používať osoby (vrátane detí), ktoré majú znížené fyzické, senzorické alebo duševné schopnosti, ani osoby bez patričných skúseností a znalostí.

Je potrebné dohliadať na deti, aby ste si boli istí, že sa s týmto zariadením nehrajú.

V tomto prevádzkovom návode popísané spotrebiče sa hodia:

- na vysávanie prachu a tekutín
- pre živnostenské nasadenie, napr. v hoteloch, školách, nemocniciach, továrňach, obchodoch, kanceláriách a na vypožičiavanie.
- k odsávaniu akéhokoľvek prachu s expozičnou hraničnou hodnotou väčšou ako 1 mg/m<sup>3</sup> (trieda prachu L) Dodržujte pri tomto platné národné predpisy.



Nasledujúce látky sa nesmú vysávať:

- horúce materiály (tlejúce cigarety, horúci popol, atď.)
- horľavé, výbušné a agresívne tekutiny (napr. benzín, riedidlá, kyseliny, lúhy, atď.)
- horľavé, explozívne a prašné (napr. horčíkový prach, atď.)

Zariadenie musí

- byť používaný len v interiéri, a nie vonku
- byť chránené pred UV žiarením

**B Pred spustením spotrebiča do prevádzky**

Presvedčte sa o tom, či na typovom štítku spotrebiča uvedené menovité napätie súhlasí s napätím miestnej elektrickej siete. Doporučujeme napojiť spotrebič na elektrickú sieť cez chránič.

Kábel prípojky na elektrickú sieť pravidelne kontrolovať na poškodenie, ako napr. tvorenie trhlín alebo zostarnutie káblu. Ak je kábel prípojky na elektrickú sieť poškodený, musí sa tento pred ďalším použitím spotrebiča nechať vymeniť Makita-servisom, alebo elektrikárom, aby sa predišlo ohrozeniu. Use only the type of power cord specified in the operating manual.

Ako predĺžovacie vedenie používať iba výrobcom udané, alebo hodnotnejšie prevedenie predĺžovacieho vedenia.

Pri použití predĺžovacích vedení dbajte na minimálne prierezy žil vedenia:

Dĺžka káblu	Prierez	
	< 16 A	< 25 A
do 20 m	1,5 mm <sup>2</sup>	2,5 mm <sup>2</sup>
20 do 50 m	2,5 mm <sup>2</sup>	4,0 mm <sup>2</sup>



Používajte prístroj iba v prípade, že je v nepoškodenom stave. Nikdy nevysávajte s poškodeným filtračným elementom.

Pri vysávaní sa musí nachádzať dostatočná cirkulácia vzduchu v miestnosti, ak sa vysávaný vzduch nevyvádza von (dodržujte pri tomto platné národné predpisy).

Personál obsluhy sa musí pre prácou so spotrebičom informovať:

- o manipulácii so spotrebičom
- o odsávaných materiáloch, ktoré môžu vyvolať nebezpečenstvo
- o bezpečnom odstránení vysatých materiálov

## B Obsluha

	Poloha prepínača	Funkcia
	I	Zapnutie
0	Vypnutie	
	Auto-On/Off	

## C Vysávanie tekutín

Prije nego što se tekucina pokupiti, uvijek izvadite filter vrećice. Proverite da plovak radi ispravno. Pri vytváraní peny, alebo pri vystúpení tekutiny z vysávača okamžite prerušte prácu a vyprázdnite odpadovú nádobu.

## D Prečistiť filtračnú vložku

Ak sa zníži výkonnosť vysávania:

1. Vysávač zapnúť
2. Rukou uzavrieť saciu dýzu alebo hadicu.
3. Stla te tlačidlo pre ovládanie prachový filter najmenej trikrát po dobu 2 sekúnd. Lamely filtračného elementu budú očistené vzduchovým prúdom od nanoseného prachu.
4. Keď je príliš nízky sací výkon po čistení filtra: výmena filtra.

## E Funkcie ventilátora

Čistič má funkciu dúchadlá na čistenie neprístupných miest, alebo na suché povrchy vlhké predmety.

Nemierť vzduch do miestností v nekontrolovane. Prach zdvihol-up môže byť nebezpečné pre zdravie. Mieša-up prach môže byť nebezpečné pre zdravie. Nepoužívajte funkciu ventilátora v uzavretých miestnostiach.

## F Pripojenie spotrebiča

Zásuvka na zariadení sa smie používať iba pre účely stanovené v prevádzkovom návode.

Pred pripojením spotrebiča na zásuvku na prístroji:

1. Vypnite vysávač.
2. vypnite pripájaný spotrebič

POZOR! Pri spotrebičoch pripojených na zásuvku na prístroji sa musia dodržiavať bezpečnostné predpisy uvedené v ich prevádzkových návodoch.

## G + H Údržba, čistenie a opravné práce na spotrebiči

Prevádzajte iba tie údržbárske práce, ktoré sú popísané v tomto prevádzkovom návode. Pred čistením a údržbou spotrebiča zásadne vytiahnite zástrčku spotrebiča zo zásuvky. Vrchný diel vysávača nikdy nepostriekajte vodou: nebezpečenstvo pre osoby, nebezpečenstvo krátkeho spojenia.

Použitie cudzích náhradných dielov a príslušenstva môže obmedziť bezpečnosť spotrebiča. Používať iba náhradné diely a príslušenstvo od Makita.

Pri údržbe a čistení sa musí so spotrebičom tak zaobchádzať, aby nevzniklo žiadne nebezpečenstvo pre personál údržby a iné osoby.

V oblasti údržby

- použiť filtrované nútené vetranie
- nosiť ochranné oblečenie
- oblasť údržby očistiť tak, aby sa do okolia nedostali žiadne nebezpečné látky.

Pri údržbárskych a opravných prácach sa musia všetky znečistené diely, ktoré nemohli byť dostatočne očistené:

- zabaliť do nepriedušných vriec
- odstrániť podľa platných predpisov o odpade

Najmenej raz do roka sa prevádza Makita-servisom, alebo vyškolenou osobou prachovo-technická kontrola spotrebiča, napr. kontrola poškodenia filtračného elementu, tesnenia spotrebiča a funkcia kontrolných zariadení.

### Odstránenie filtračného elementu, filtračné vrecia a vrecia na smeti

Zrušiť filtračný element, filtračné vrecia a vrecia na smeti v súlade s vnútroštátnymi právnymi predpismi.

### Doprava

Pred prepravou uzavrieť všetky uzávery na zásobníku na smeti. Spotrebič nenakláňať, ak sa v zásobníku na smeti nachádza tekutina. Spotrebič nezdvíhať pomocou háku žeriavu.

### Skladovanie

Spotrebič skladovať v suchu, chránený pred mrazom.

### Opätovné využitie spotrebiča



Podľa Európskej smernice 2002/96/EG o starých elektrických a elektronických prístrojoch sa musia použité elektrické spotrebiče zbierať oddelene a musia sa opätovne využiť. Pri otázkach sa obráťte prosím na Váš obecný úrad, alebo na Vašu najbližšiu predajňu.

### Záruka

Pre záruku a záručné podmienky platia naše všeobecné obchodné podmienky. Zmeny z dôvodov technických inovácií sú vyhradené.

### Náhradné diely a príslušenstvo

Názov	Objednávacie číslo		
	VC2012L	VC2512L	VC3011L
Filtračný element		P-70219	
Fleece - filtračné vrecia		P-72899	
Vrecia na smeti		P-70297	

Rozložený názory a zoznamy náhradných dielov sú k dispozícii na našej homepage: [www.makita.com](http://www.makita.com)



Len pre európske krajiny

### Vyhlasenie o zhode ES

Makita prehlasuje, že nasledujúce stroj (y):

Popis stroja: Vysávač suchých a tekutých látok

Model č/Typ: VC2012L / VC2512L / VC3011L

V súlade s nasledujúcimi Európskymi smernicami:

2006/42/ES

Sú vyrábané v súlade s nasledujúcimi štandardnými alebo normatívnymi dokumentmi:

EN 60335

Súbor technickej dokumentácie v súlade s 2006/42/ES je k dispozícii od:

Makita, Jan-Baptist Vinkstraat 2, 3070, Belgium



25.07.2014

Yasushi Fukaya

Director

Makita, Jan-Baptist Vinkstraat 2, 3070, Belgium

## Technické údaje

		VC2012L	VC3011L	VC2512L
Napätie	V	110 (GB110V) 230 (EU, FR, BE, CH, GB230V) 240 (AU)		110 (GB110V) 120 (US) 230 (EU, FR, BE, CH, GB230V) 240 (AU)
Frekvencia siete	Hz	50 (EU, FR, BE, CH, GB, AU) 60 (US)		
Istenie siete	A	10 (CH, AU) 13 (GB230V) 15 (US) 16 (EU, FR, BE, GB110V)		
Príkon P <sub>IEC</sub>	Watt	1000		
Menovitý príkon pre zásuvku na prístroj	Watt	1300 (CH) 1400 (AU) 1900 (GB230V) 2600 (EU, FR, BE)		400 (US) 1300 (CH) 1400 (AU) 2600 (EU, FR, BE)
Príko P <sub>s</sub>	Watt	2300 (CH) 2400 (AU) 2900 (GB230V) 3600 (EU, FR, BE)		1400 (US) 2300 (CH) 2400 (AU) 3600 (EU, FR, BE)
Objemový prietok vzduchu	m <sup>3</sup> /h (l/min)	216 (3600)		
Podtlak	hPa (mbar)	210 (210)		
Meßflächenschalldruckpegel in 1 m Abstand, ISO 3744, EN 60704-2-1	dB(A)	72 ± 2		
Prevádzkový hluk	dB(A)	64 ± 2		
Hodnota vibrácií v ruke/ramene	m/s <sup>2</sup>	<2,5		
Elektrická prípojka: Dĺžka	m	7,5 (EU, FR, BE, CH, GB110V) 10 (GB230V, AU)		5 (EU, FR, BE, CH, GB230V, AU) 7,5 (US, GB110V)
Elektrická prípojka: Typ		H05RR-F3G1,5 (EU, FR, BE, GB230V)		H05VV-F3G1,0 (EU, FR, BA, GB230V) H05VV-F3G1,0 (CH), H05RR-F3G1,5 (AU) AWG 16/3G (US) H07BQ-F3G1,5 (GB110V)
Ochranná trieda		I		
Druh ochrany		IP24		
Stupeň odrušenia		55014-1		
Trieda prachu		L		
Objem zásobníka	l	20	30	25
Šírka	mm	395	395	395
Hĺbka	mm	390	390	375
Výška	mm	505	635	530
Hmotnosť vr. príslušenstvo (net, najbežnejšie aplikácie)	kg	8,5	10,5	8

**A Důležité bezpečnostní pokyny**

Než uvedete tento vysavač do provozu, pročtěte si bezpodmínečně tento provozní návod a uložte si jej tak, abyste jej měli kdykoli po ruce.

**Účel použití a stanovený způsob použití**

Provoz stroje podléhá platným národním předpisům. Vedle provozního návodu a závazných předpisů bezpečnosti práce platných v zemi použití je nutno respektovat také uznávaná odborně-technická zásady bezpečné a odborně správné práce.

Spotřebič

- smů obsluhovat iba osoby, ktoré boli oboznámené s jeho obsluhou a jeho obsluha im bola výslovne prikázaná
- prevádzkovať iba pod dohľadom

Toto zařízení není určeno pro použití osobami (včetně dětí) s omezenými fyzickými, smyslovými nebo mentálními schopnostmi, nebo osobami, které nemají dostatečné zkušenosti a znalosti.

Děti musí být pod dohledem, aby si se zařízením nehrály.

Přístroje popsané v tomto návodu k obsluze jsou určeny:

- k vysávání prachu a kapalin
- pro komerční použití, např. v hotelových zařízeních, školách, nemocnicích, továrnách, obchodech, kancelářích a pronajímaných prostorách.
- k odlučování prachových substancí s expozičními limity vyššími než 1 mg/m<sup>3</sup> (třída filtrace prachu L) K tomuto je nutno dodržovat platná národní ustanovení.



Vysávat se nesmějí tyto materiály:

- horké materiály (doutnající cigarety, horký popel atd.)
- hořlavé, výbušné, agresivní kapaliny (např. benzín, ředidla, kyseliny, louhy atd.)
- hořlavé, výbušné prachy (např. hořčíkový prach atd.)

Zařízení musí

- být používán pouze v interiéru, a ne venku
- být chráněn před UV zářením

**B Před uvedením do provozu**

Přesvědčte se, zda napětí uvedené na typovém štítku souhlasí s napětím v místní síti. Doporučujeme přístroj zapojovat přes automatický ochranný spínač.

Pravidelně kontrolujte, zda síťová přípojka není poškozená, např. nevykazuje trhlinky či známky stárnutí. Jestliže je síťová přípojka poškozená, je nutno, aby byla před dalším použitím přístroje provedena její výměna servisem firmy Makita nebo odborným elektrikářem tak, aby bylo eliminováno nebezpečí ohrožení. Používejte pouze typ napájecího kabelu je uvedeno v návodu k obsluze.

Za účelem prodloužení vedení je dovoleno použít pouze takové vedení, jehož provedení bude odpovídat specifikaci výrobce anebo kvalitnější vedení.

Při použití prodlužovacího kabelu dodržujte hodnoty minimálního průřezu:

délka kabelu	průřez	
	< 16 A	< 25 A
až 20 m	1,5 mm <sup>2</sup>	2,5 mm <sup>2</sup>
20 až 50 m	2,5 mm <sup>2</sup>	4,0 mm <sup>2</sup>



Používejte přístroj pouze v případě, že je v nepoškozeném stavu. Nikdy nevysávejte s poškozeným filtračním článkem.

Jestliže se odpadní vzduch z přístroje vrací zpět do místnosti, je nutno, aby byla při vysávání prachu v takové místnosti zajištěna dostatečná výměna vzduchu (k tomuto je nutno dodržovat platná národní ustanovení).

Personál, který bude provádět obsluhu přístroje, je nutno před zahájením práce informovat o:

- manipulaci s přístrojem
- o nebezpečích spojených s vysávaným materiálem
- bezpečném způsobu odstranění a likvidace vysátého materiálu

## B Obsluha

	Poloha spínače	Funkce
	I	
0		Vypnutí
		Auto-On/Off

## C Vysávání kapalin

Před kapalinou jsou sebrány, vždy vyjměte filtrační sáček. Zkontrolujte, zda funguje správně plavat. Začne-li se tvořit pěna nebo z vysavače vycházejí kapalina, ihned přerušete práci a vyprázdníte zásobník nečistot.

## D Očištění filtračního článku

Pokud dojde k poklesu sacího výkonu:

1. Zapnutí vysavače
2. Otvor hubice nebo sací hadice uzavřete dlaní ruky.
3. Stiskněte prachový filtr působící knoflík nejméně třikrát po dobu 2 sekund. Takto generovaným proudem vzduchu dojde k očištění lamel filtračního článku od ulpělého prachu.
4. Sací výkon je příliš nízký po čištění filtru: filtr vyměnit.

## E Dmychadlo funkce

Vakuu má funkci ventilátoru sfouknout nepřístupných oblastech nebo pro sušení povrchů z mokrych předmětů.

Nekontrolovaně Nemířte vzduchu do místností. Použijete-li funkci ventilátoru, vždy používejte čisté hadice. Míchá uprachu může být nebezpečné pro zdraví. Funkci ventilátor nepoužívejte v uzavřených místnostech.

## F Připojení elektrického spotřebiče

Zásuvka na přístroji se smí používat pouze pro účely uvedené v tomto provozním návodu.

Před zapojením dalšího přístroje do přístrojové zásuvky:

1. Vypnout vysavač.
2. Vypnout připojovaný přístroj

**POZOR!** Je nutno dodržovat provozní návody přístrojů zapojených do přístrojové zásuvky a zde obsažené bezpečnostní pokyny.

## G + H Údržba, čištění a opravy

Provádějte pouze takové údržbařské práce, které jsou popsány v tomto provozním návodu. Před zahájením čištění a údržby přístroje je zásadně nutno vytáhnout síťovou zástrčku ze zásuvky. Nikdy neostříkávejte horní díl vysavače vodou: nebezpečí úrazu, nebezpečí zkratu.

Použitím jiných než originálních náhradních dílů a příslušenství může dojít ke snížení bezpečnosti přístroje. Používejte pouze náhradní díly a příslušenství od firmy Makita.

Při údržbě a čištění je s přístrojem nutno zacházet tak, aby personál provádějící údržbu ani další osoby nebyl vystaven žádnému nebezpečí.

V prostoru provádění údržby:

- používejte nucené odvodušňování přes filtr
- noste ochranný oděv
- při čištění prostoru provádění údržby postupujte tak, aby se do okolí nedostaly žádné nebezpečné látky

Při provádění prací v rámci údržby a čištění je nutno všechny znečištěné díly, které se nepodařilo uspokojivě očistit

- zabalit do nepropustných vaků
- zlikvidovat v souladu s platnými předpisy pro likvidaci

Minimálně jednou ročně je nutno provést zkoušku týkající se produkce prachu, buď servisem firmy Makita nebo příslušně kvalifikovanou jinou osobou, která obsahuje např. kontrolu poškození filtru, vzduchotěsnosti přístroje a funkce kontrolních mechanismů.

### Likvidace filtračních prvků, filtrační sáčky a tašky pro likvidaci

Zlikvidujte filtračních prvků, filtrační sáčky a tašky pro likvidaci v souladu s národními předpisy.

### Peprava

Před přepravou je nutno uzavřít všechny blokovací a uzavírací prvky zásobníku na nečistoty. Pokud je v zásobníku na nečistoty obsažena kapalina, spotřebič nenakládejte. Spotřebič nezvedejte s pomocí jeřábového háku.

### Skladování

Přístroj skladujte v suchu a chraňte před mrazem.

### Odevzdání spotřebiče k recyklaci



Podle ustanovení směrnice 2002/96/EC o odpadech z elektrických a elektronických zařízení se použité elektrické spotřebiče musí sbírat odděleně a předat k ekologické recyklaci. S případnými dotazy se, prosím, obraťte na své obecní zastupitelství nebo na nejbližšího prodejce.

### Záruka

Pro záruku a ručení platí naše všeobecné obchodní podmínky. Změny v důsledku technické inovace vyhrazeny.

### Náhradní díly a příslušenství

Označení	Objednací č.		
	VC2012L	VC2512L	VC3011L
Filtrační článek	P-70219		
Vatované vaky s filtrem	P-72899		
Odpadní sáčky	P-70297		

Rozložený názory a seznamy náhradních dílů jsou k dispozici na naší homepage: [www.makita.com](http://www.makita.com)

D Makita VC2012L / VC2512L / VC3011L

GB

F Pro evropské země pouze

F

### ES prohlášení o shodě

NL

Makita prohlašuje, že tyto stroje(y):

I

Označení tohoto stroje(y):

Vlhké a suché vysavač

N

Model č./typ:

VC2012L / VC2512L / VC3011L

S

vyhovuje následujícím evropským směrnic:

2006/42/ES

DK

Jsou vyráběny v souladu s následujícími normami či standardy:

EN 60335

SF

Technická dokumentace podle 2006/42/ES jsou k dispozici od:

Makita, Jan-Baptist Vinkstraat 2, 3070, Belgium

E



P

25.07.2014

GR

Yasushi Fukaya

Director

TR

Makita, Jan-Baptist Vinkstraat 2, 3070, Belgium

SLO

HR

SK

CZ

PL

H

RO

BG

RUS

EST

LV

LT

## Technické údaje

		VC2012L	VC3011L	VC2512L
Síťové napětí	V	110 (GB110V) 230 (EU, FR, BE, CH, GB230V) 240 (AU)		110 (GB110V) 120 (US) 230 (EU, FR, BE, CH, GB230V) 240 (AU)
Síťový kmitočet	Hz	50 (EU, FR, BE, CH, GB, AU) 60 (US)		
Síťová pojistka	A	10 (CH, AU) 13 (GB230V) 15 (US) 16 (EU, FR, BE, GB110V)		
Příkon $P_{IEC}$	Watt	1000		
Přípojná hodnota pro zásuvku přístroje	Watt	1300 (CH) 1400 (AU) 1900 (GB230V) 2600 (EU, FR, BE)		400 (US) 1300 (CH) 1400 (AU) 2600 (EU, FR, BE)
Příkon $P_s$	Watt	2300 (CH) 2400 (AU) 2900 (GB230V) 3600 (EU, FR, BE)		1400 (US) 2300 (CH) 2400 (AU) 3600 (EU, FR, BE)
Objemový proud vzduchu	m <sup>3</sup> /h (l/min)	216 (3600)		
Podtlak	hPa (mbar)	210 (210)		
Hladina akustického tlaku na měrnou plochu ve vzdálenosti 1 m, ISO 3744, EN 60704-2-1	dB(A)	72 ± 2		
Provozní hluk	dB(A)	64 ± 2		
Vibrace ruky a paže	m/s <sup>2</sup>	<2,5		
Síťové přípojovací vedení: Délka	m	7,5 (EU, FR, BE, CH, GB110V) 10 (GB230V, AU)		5 (EU, FR, BE, CH, GB230V, AU) 7,5 (US, GB110V)
Síťové přípojovací vedení: Typ		H05RR-F3G1,5 (EU, FR, BE, GB230V)		H05VV-F3G1,0 (EU, FR, BA, GB230V) H05VV-F3G1,0 (CH), H05RR-F3G1,5 (AU) AWG 16/3G (US) H07BQ-F3G1,5 (GB110V)
Třída ochrany		I		
Druh ochrany		IP24		
Stupeň odrušení radiových vln		55014-1		
Třída filtrace prachu		L		
Objem zásobníku	l	20	30	25
Šířka	mm	395	395	395
Hloubka	mm	390	390	375
Výška	mm	505	635	530
Hmotnost vč. příslušenství (net, nejběžnější aplikace)	kg	8,5	10,5	8

**A Ważne wskazówki bezpieczeństwa**

Przed rozpoczęciem pracy z odkurzaczem należy bezwzględnie zapoznać się z instrukcją obsługi oraz przechowywać ją w łatwo dostępnym miejscu.

**Przeznaczenie i stosowanie zgodne z przeznaczeniem**

Użytkowanie urządzenia podlega ogólnym przepisom obowiązującym w danym kraju. Obok instrukcji obsługi i obowiązujących w kraju użytkownika przepisów zapobiegania wypadkom należy przestrzegać również uznanych technicznych zasad bezpieczeństwa dotyczących bezpiecznego i prawidłowego sposobu wykonywania pracy.

**Urządzenie**

- mogą obsługiwać wyłącznie osoby, które zostały przeszkolone w jego obsłudze i którym zlecono wyraźnie wykonywanie tej pracy
- może być użytkowane tylko pod nadzorem

To urządzenie nie może być obsługiwane przez osoby (również dzieci) z ograniczonymi możliwościami fizycznymi, sensorycznymi lub psychicznymi, przez osoby bez doświadczenia lub wiedzy.

Dzieci należy pilnować, aby nie używały urządzenia do zabawy.

Urządzenia opisane w niniejszej instrukcji obsługi są przeznaczone:

- do zasysania pyłów i cieczy
- do profesjonalnego zastosowania, np. w hotelach, szkołach, szpitalach, fabrykach, sklepach, biurach i wypożyczalniach
- do separacji pyłu o dopuszczalnej wartości czasu oddziaływania powyżej 1 mg/m<sup>3</sup> (klasa pyłu L). W tym wypadku należy przestrzegać obowiązujących w danym kraju przepisów.



Odkurzacze nie jest przeznaczony do zbierania:

- gorących materiałów (żarzące się niedopałki, gorący popiół itp.)
- palnych, wybuchowych, agresywnych cieczy (np. benzyna, rozpuszczalniki, kwasy, ługi itp.)
- palnych, wybuchowych pyłów (np. pył magnezowy itp.)

Urządzenie musi

- być stosowane tylko w pomieszczeniach i na zewnątrz nie
- być chronione przed promieniowaniem UV

**B Przed uruchomieniem**

Upewnij się, że napięcie podane na tabliczce znamionowej odpowiada napięciu sieci w miejscu użytkowania. Zaleca się podłączenie urządzenia do obwodu z wyłącznikiem ochronnym różnicowo-prądowym.

Przewód zasilający należy regularnie kontrolować na obecność uszkodzeń, np. pęknięć lub oznak starzenia. W przypadku uszkodzenia przewodu zasilającego, należy go wymienić przed dalszym użytkowaniem urządzenia w serwisie firmy Makita lub przez uprawnionego elektryka, aby zapobiec zagrożeniom. Należy używać wyłącznie kabla zasilania określonych w instrukcji obsługi.

Jako przedłużacz stosować tylko przewód podany przez producenta lub o jeszcze lepszych parametrach.

Stosując przedłużacz należy przestrzegać, aby miał on właściwy, minimalny przekrój:

Długość przewodu	Przekrój	
	< 16 A	< 25 A
do 20 m	1,5 mm <sup>2</sup>	2,5 mm <sup>2</sup>
20 do 50 m	2,5 mm <sup>2</sup>	4,0 mm <sup>2</sup>





Urządzenie należy używać tylko, jeśli jest w nienaruszonym stanie. Nigdy nie uruchamiać odkurzacza z uszkodzonym wkładem filtracyjnym.

W przypadku zastosowania odkurzacza do usuwania pyłu, kiedy powietrze wylotowe odkurzacza kierowane jest do pomieszczenia, należy zapewnić odpowiednią szybkość wymiany powietrza w pomieszczeniu (w tym wypadku należy przestrzegać obowiązujących w danym kraju przepisów).

Personel obsługujący urządzenie musi przed rozpoczęciem pracy zostać poinformowany na temat

- obsługi urządzenia
- zagrożeń związanych z odkurzaniem materiałami
- bezpiecznego usuwania odkurzonego materiału

## B Obsługa

	Ustawienie włącznika	Działanie
	I	Włączenie
	0	Wyłączenie
		Auto-On/Off

## C Odsysanie cieczy

Przed cieczą są zabierane, zawsze wyjąć worek. Sprawdź, czy pływak działa poprawnie. W przypadku tworzenia się piany lub wyciekania płynu natychmiast zakończyć pracę i opróżnić zbiornik.

## D Oczyszczanie wkładu filtracyjnego

W razie spadku mocy ssania:

1. Włączyć odkurzacza.
2. Zasłonić dłonią otwór ssawki i węża ssącego.
3. Naciśnij przycisk Filtr przeciwpyłowy działające pokrętko co najmniej trzy razy przez 2 sekundy. Powstający w ten sposób prąd powietrza oczyszcza płytki wkładu filtracyjnego z nagromadzonego pyłu.
4. Jeśli siła ssania jest zbyt niska po czyszczeniu filtra: Wymienić filtr.

## E Funkcja dmuchawy

Odkurzacza posiada funkcję dmuchawy do czyszczenia trudno dostępnych miejscach lub do wyschnięcia powierzchni mokrych przedmiotów.

Nie bezpośrednio powietrza do pomieszczeń w sposób niekontrolowany. Podczas korzystania z funkcji dmuchawy, należy zawsze używać pewien czysty wąż. Pył miesza up mogą być niebezpieczne dla zdrowia. Nie należy używać funkcji dmuchawy w pomieszczeniach zamkniętych.

## F Podłączenie elektronarzędzia

Gniazdo wtykowe na urządzeniu wykorzystywać tylko dla celów określonych w instrukcji obsługi.

Przed podłączeniem dodatkowego urządzenia do gniazda wtykowego na odkurzaczu:

1. Wyłączyć odkurzacza
2. Wyłączyć podłączane urządzenie

**UWAGA!** Należy przestrzegać instrukcji obsługi i zawartych w niej wskazówek bezpieczeństwa dla urządzeń podłączonych do gniazda wtykowego na odkurzaczu.

## G + H Konserwacja, czyszczenie i naprawa

Wykonywać tylko te prace konserwacyjne, które opisane są w instrukcji obsługi. Przed przystąpieniem do czyszczenia lub konserwacji urządzenia należy wyjąć wtyczkę z gniazdka sieciowego. Nie wolno spryskiwać wodą pokrywy odkurzacza. Niebezpieczeństwo porażenia prądem, niebezpieczeństwo zwarcia.

Stosowanie nieoryginalnych części zamiennych lub osprzętu może wpłynąć ujemnie na bezpieczeństwo eksploatacji urządzenia. Stosować tylko części zamienne i osprzęt firmy Makita.

Do czasu konserwacji i czyszczenia urządzenia należy się z nim obchodzić w taki sposób, aby nie było ono źródłem zagrożenia dla personelu wykonującego konserwację lub innych osób.

W pomieszczeniu do wykonywania czynności konserwacyjnych

- stosować wymuszoną wentylację z filtrowaniem powietrza
- nosić odzież ochronną
- pomieszczenie do konserwacji oczyścić w taki sposób, aby do otoczenia nie przedostały się żadne niebezpieczne substancje

Wszystkie zanieczyszczone części, które podczas prac konserwacyjnych i naprawczych nie mogły zostać oczyszczone w zadowalającym stopniu należy

- zapakować w szczelnych workach
- zutylizować zgodnie z obowiązującymi przepisami

Co najmniej raz w roku przedstawiciel serwisu firmy Makita lub osoba przeszkolona w tym zakresie powinna przeprowadzić kontrolę techniczną usuwania pyłu, np. sprawdzić filtr na obecność uszkodzeń, sprawdzić szczelność powietrznej urządzenia i funkcjonowanie podzespołów kontrolnych.

### Usuwanie wkład filtracyjny, worki filtracyjne i worki utylizacyjny

Odrzucić wkład filtracyjny, worki filtracyjne i worki utylizacyjny zgodnie z przepisami krajowymi.

### Transport

Przed transportem urządzenia należy zamknąć wszystkie blokady i zaryglowania zbiornika zanieczyszczeń. Nie wolno przechylać urządzenia, jeżeli w zbiorniku zanieczyszczeń znajduje się ciecz. Zabrania się podnoszenia urządzenia na haku dźwigowym.

### Składowanie

Przechowywać urządzenie w suchym i zabezpieczonym przed mrozem miejscu.

### Wykorzystanie zużytego urządzenia jako surowca wtórnego

 Zgodnie z Europejską Dyrektywą 2002/96/WE o przeznaczonych na złomowanie urządzeniach elektrycznych i sprzęcie elektronicznym, zużyte urządzenia elektryczne należy zbierać osobno i oddać do punktu zbiórki surowców wtórnych. Pytania dotyczące utylizacji urządzenia prosimy kierować do urzędu gminy lub do najbliższego punktu sprzedaży.

### Gwarancja

Oдноśnie gwarancji i rękojmi obowiązują nasze ogólne warunki handlowe. Producent zastrzega sobie zmiany wynikające z postępu technicznego.

### Części zamienne i osprzęt

Nazwa	Nr artykułu		
	VC2012L	VC2512L	VC3011L
Wkład filtracyjny		P-70219	
Worki filtracyjne z flizeliny		P-72899	
Worek utylizacyjny		P-70297	

Rozbitych widoków i części wykazy są dostępne na naszej stronie internetowej: [www.makita.com](http://www.makita.com)

Tylko dla krajów europejskich

### Deklaracja zgodności WE

Makita oświadcza, że do kolejnej maszyny(-ów):

Nazwa maszyny: Odkurzacz do cieczy i pyłów

Model Nr./Typ: VC2012L / VC2512L / VC3011L

Zgodne z następującymi dyrektywami europejskimi:  
2006/42/WE

Są one produkowane zgodnie z normami lub w standardowych dokumentów:  
EN 60335

Dokumentacji Technicznej zgodnie z 2006/42/WE jest dostępne od:

Makita, Jan-Baptist Vinkstraat 2, 3070, Belgium



25.07.2014

Yasushi Fukaya

Director

Makita, Jan-Baptist Vinkstraat 2, 3070, Belgium

## Dane techniczne

		VC2012L	VC3011L	VC2512L
Napięcie sieciowe	V	110 (GB110V) 230 (EU, FR, BE, CH, GB230V) 240 (AU)		110 (GB110V) 120 (US) 230 (EU, FR, BE, CH, GB230V) 240 (AU)
Częstotliwość sieci	Hz	50 (EU, FR, BE, CH, GB, AU) 60 (US)		
Bezpiecznik sieciowy	A	10 (CH, AU) 13 (GB230V) 15 (US) 16 (EU, FR, BE, GB110V)		
Moc pobierana $P_{IEC}$	Watt	1000		
Moc odbioru dla gniazda wtykowego urządzenia	Watt	1300 (CH) 1400 (AU) 1900 (GB230V) 2600 (EU, FR, BE)		400 (US) 1300 (CH) 1400 (AU) 2600 (EU, FR, BE)
Moc pobierana $P_s$	Watt	2300 (CH) 2400 (AU) 2900 (GB230V) 3600 (EU, FR, BE)		1400 (US) 2300 (CH) 2400 (AU) 3600 (EU, FR, BE)
Natężenie przepływu powietrza	m <sup>3</sup> /h (l/min)	216 (3600)		
Podciśnienie	hPa (mbar)	210 (210)		
Poziom hałasu na powierzchni pomiaru z odległości 1 m, ISO 3744, EN 60704-2-1	dB(A)	72 ± 2		
Hałas podczas pracy	dB(A)	64 ± 2		
Wibracje przekazywane na końcówki górne	m/s <sup>2</sup>	<2,5		
Przewód zasilający: Długość	m	7,5 (EU, FR, BE, CH, GB110V) 10 (GB230V, AU)		5 (EU, FR, BE, CH, GB230V, AU) 7,5 (US, GB110V)
Przewód zasilający: Typ		H05RR-F3G1,5 (EU, FR, BE, GB230V)		H05VV-F3G1,0 (EU, FR, BA, GB230V) H05VV-F3G1,0 (CH), H05RR-F3G1,5 (AU) AWG 16/3G (US) H07BQ-F3G1,5 (GB110V)
Klasa ochrony		I		
Rodzaj ochrony		IP24		
Stopień odklócania		55014-1		
Klasa pyłu		L		
Pojemność zbiornika	l	20	30	25
Szerokość	mm	395	395	395
Głębokość	mm	390	390	375
Wysokość	mm	505	635	530
Waga. akcesoria (netto, najczęściej aplikacji)	kg	8,5	10,5	8

**A Fontos biztonsági utasítások**

Mielőtt a készüléket üzembe helyezi, feltétlenül olvassa át a kezelési utasítást, és őrizze meg elérhető közelben.

**A felhasználás célja és rendeltetészerű használat**

A berendezés üzemeltetése a mindenkor nemzeti előírásoknak megfelelően kell történnjen. A használati utasítás és az alkalmazó országában érvényes kötelező baleset-megelőzési előírások mellett, a biztonságos és szakszerű munkavégzésre vonatkozó szaktechnikailag is elismert szabályokat is figyelembe kell venni.

A készüléket

- csak olyan személyek használhatják, akiket a kezelésére betanítottak és akiket a kezeléssel kifejezetten megbíztak
- csak felügyelet mellett üzemeltethető

A készüléket nem használhatják olyan személyek (beleértve a gyermekeket), akik fizikai, érzékszervi vagy mentális adottságaiknál fogva, illetve kellő ismeretek és tapasztalat.

A gyermekeket nem szabad felügyelet nélkül hagyni, nehogy játsszanak a készülékkel.

Az üzemeltetési utasításban leírt készülékek alkalmazhatók

- porszívók rendeltetészerű alkalmazás esetén porok és folyadékok felszívására alkalmasak
- ipari célokra, pl. szállodákban, iskolákban, kórházakban, gyárakban, üzletekben, irodákban és bérelt üzletekben
- 1 mg/m<sup>3</sup>-nél magasabb expozíciós határértékű por elkülönítésére (L por-osztály). Ehhez vegye figyelembe az érvényes nemzeti előírásokat.



A berendezéssel az alábbi anyagokat nem szabad szívni

- forró anyagok (izzó cigaretta, forró hamu stb.)
- éghető, robbanékony, agresszív folyadékok (pl. benzin, oldószer, savak, lúgok stb.)
- éghető, robbanékony porok (pl. magnéziumpor stb.)

A készülék

- csak beltéri használatra, és nem a szabadban
- védeni kell az UV sugárzás ellen

**B Az üzembe helyezés előtt**

Győződjön meg róla, hogy a típustáblán megadott feszültség a helyi hálózati feszültséggel megegyezik. Ajánlatos a készüléket hibaáram-védőkapcsolóra csatlakoztatni.

A hálózati csatlakozóvezetékét rendszeresen ellenőrizni kell, hogy nem sérült-e meg, pl. nem szakadt-e, vagy hogy nem öregedett-e el. Ha a hálózati csatlakozókábel sérült, akkor azt a további használat előtt cseréltesse ki az Makita-szervizben vagy szakemberrel, hogy a veszélyeztetés elkerülhető legyen. Sohase szívjon sérült szűrőelemmel. Csak a típusú tápkábel meghatározott kezelési utasítás.

Hosszabbító vezetéként csakis a gyártó által megadott, vagy annál jobb kivitelezésű vezetékét használjon.

Hosszabbító vezeték alkalmazása esetén ügyeljen annak minimális keresztmetszetére:

Kábelhossz	Keresztmetszet	
	< 16 A	< 25 A
20 m-ig	1,5 mm <sup>2</sup>	2,5 mm <sup>2</sup>
20-tól 50 m-ig	2,5 mm <sup>2</sup>	4,0 mm <sup>2</sup>



Csak használja a készüléket, ha az ép állapotban van. Sohase szívjon sérült szűrőelemmel.

Pormentesítéskor a helyiség légcsereszámának elegendően nagyoknak kell lennie, ha a készülékből távozó levegő a helyiségbe áramlik vissza (ehhez vegye figyelembe az érvényes nemzeti előírásokat).

A készüléket kiszolgáló személyzetet munkavégzés előtt tájékoztatni kell

- a készülék kezeléséről
- a felszívandó anyagból származó veszélyekről
- a felszívott anyag biztonságos eltávolításáról

## B Kezelés

	Kapcsolóállás	Működés
	I	Be
0	Ki	
	Auto-On/Off	

## C Folyadékok szívása

Porszívózás előtt folyadékok, mindig távolítsa el a szűrőt zsákok. Ellenőrizze a működését úszó. Habképződés vagy folyadékszívárgás esetén a munkát azonnal abba kell hagyni és a piszoktartályt ki kell üríteni.

## D A szűrőelem megtisztítása

Ha csökken a szívóteljesítmény:

1. A szívóberendezés bekapcsolása
2. Zárja le kézzel a fűvó- vagy szívónyílást.
3. Nyomja meg a porszívó működési knob legalább háromszor 2 másodpercig. A szűrőelem lamelláit az ekkor keletkező légáram a rájuk rakódott portól megtisztítja.
4. Ha a szívás ereje túl alacsony szűrő tisztítás után: cserélje ki a szűrő.

## E Fűvó funkció

Tisztító van egy funkció, a ventilátor-hoz tiszta hozzáférhetetlen terület és száraz a felülete nedves tárgyak.

Nem közvetlen a fűjt levegőt a szobában. A fűvó funkció használatakor mindig használjon egy tiszta töml. Por rúgott fel lehet veszélyes az egészségre. Ne használja a ventilátor zárt terek.

## F Az elektromos készülék csatlakoztatása

A készüléken levő dugaszolóaljzatot csak a kezelési utasításban meghatározott célokra alkalmazza.

A készüléknek a készülék dugaszolóaljzatába történő bedugása előtt:

1. Kapcsolja le a szívóberendezést
2. Kapcsolja le a csatlakoztatandó készüléket

**FIGYELEM!** A készülék csatlakozóaljzatára csatlakoztatott készülékeknel ügyeljen azok kezelési utasítására és az abban található biztonsági utasításokra.

## G + H Ápolás, tisztítás és karbantartás

Csak olyan karbantartási munkát végezzen el, amely a kezelési utasításban le van írva. A készülék tisztítása és javítása előtt a hálózati dugaszt mindenkor ki kell húzni! A szívóberendezés felső részét soha ne spriccelje le vízzel - ez veszélyezteti a személyeket és rövidzárlatot okoz.

A nem eredeti pótalkatrészek és tartozékok használata befolyásolja a készülék biztonságát. Csakis a Makita pótalkatrészeket és tartozékokat használja.

Karbantartáskor és tisztításkor úgy kell a készüléket kezelni, hogy az sem a kezelőszemélyzetre, sem másokra ne jelentsen veszélyt.

A karbantartás helyén

- szűrő kényszerszellőztetést kell alkalmazni

- védőruházatot kell viselni
- a karbantartás helyét úgy kell tisztítani, hogy semmilyen veszélyes anyag ne juthasson a környezetbe

A karbantartási és javítási munkálatok folyamán az összes olyan alkatrészt, amelyet nem lehetett kielégítően megtisztítani

- légmentesen záró tasakokba kell csomagolni
- az eltávolításukra vonatkozó hatályos előírások szerint kell ártalmatlanítani

Legalább évente az Makita-szervizben vagy egy erre kiképzett személlyel el kell végeztetni a portechnikai ellenőrzést, például a szűrők károsodását, a készülék légtömörségét, a kontrollberendezések működését kell vizsgálni.

### Eltávolítása szűrő elemek, szűrő zsákok és ártalmatlanításra szolgáló zsák

Dobja ki a szűrő elemek, szűrő zsákok és ártalmatlanításra szolgáló zsák nemzeti szabályozással összhangban.

### Szállítás

Szállítás előtt a szennytartály minden reteszelését zárja le. Ne billentse meg a készüléket, ha a szennytartályban folyadék van. Ne emelje a készüléket daru kampójával.

### Tárolás

A készüléket szárazon és fagymentesen tárolja.

### A k készülék újrahasznosítása



A 2002/96/EG, a használt elektromos és elektronikus készülékekre vonatkozó európai irányelvek szerint az elhasznált elektromos készülékeket szelektíven kell gyűjteni, és környezetkímélő újrahasznosításra kell továbbadni. Amennyiben kérdések merülnek fel, forduljon a területi igazgatóságunkhoz vagy a legközelebbi szakkereskedőhöz.

### Garancia

A garanciára és szavatosságra az általános üzleti feltételeink vonatkoznak. Változtatások joga a műszaki újdonságok érdekében fenntartva!

### Pótalkatrészek és tartozékok

Megnevezés	Rendelési szám		
	VC2012L	VC2512L	VC3011L
Szűrőelem	P-70219		
Fleece szűrőzsák	P-72899		
Ártalmatlanításra szolgáló zsák	P-70297		

Robbantott nézet és tartalék alkatrészek listája elérhető a honlapunkon: [www.makita.com](http://www.makita.com)

D Makita VC2012L / VC2512L / VC3011L

GB

F Csak az európai országok

F

NL

### EK-megfelelőségi nyilatkozat

I

Makita kijelenti, hogy a következő gép(ek):

Kijelölése gép(ek): Nedves és száraz porszívó

Modell szám./Típus: VC2012L / VC2512L / VC3011L

N

Megfelel a következő európai irányelveknek:

2006/42/EK

S

Ők gyártják szerint a következő szabványos vagy szabványosított dokumentumok:

EN 60335

DK

A műszaki dokumentáció szerint a 2006/42/EK érhető el:

Makita, Jan-Baptist Vinkstraat 2, 3070, Belgium

SF



E

25.07.2014

P

Yasushi Fukaya

Director

GR

Makita, Jan-Baptist Vinkstraat 2, 3070, Belgium

TR

SLO

HR

SK

CZ

PL

H

RO

BG

RUS

EST

LV

LT



## Tartozék

		VC2012L	VC3011L	VC2512L
Hálózati feszültség	V	110 (GB110V) 230 (EU, FR,BE,CH,GB230V) 240 (AU)		110 (GB110V) 120 (US) 230 (EU, FR,BE,CH,GB230V) 240 (AU)
Hálózati frekvencia	Hz	50 (EU,FR,BE,CH,GB,AU) 60 (US)		
Hálózati biztosíték	A	10 (CH,AU) 13 (GB230V) 15 (US) 16 (EU,FR,BE,GB110V)		
Teljesítményfelvétele P <sub>IEC</sub>	Watt	1000		
A készülék csatlakozóhüvelyének csatlakozási értéke	Watt	1300 (CH) 1400 (AU) 1900 (GB230V) 2600 (EU,FR,BE)		400 (US) 1300 (CH) 1400 (AU) 2600 (EU, FR,BE)
Teljesítményfelvétele P <sub>S</sub>	Watt	2300 (CH) 2400 (AU) 2900 (GB230V) 3600 (EU,FR,BE)		1400 (US) 2300 (CH) 2400 (AU) 3600 (EU, FR,BE)
Levegő-térfogatáram	m <sup>3</sup> /h (l/min)	216 (3600)		
Vákuum	hPa (mbar)	210 (210)		
Mérőfelületi zajnyomásszint 1 m távolságra ISO 3744, EN 60704-2-1	dB(A)	72 ± 2		
Munkazaj	dB(A)	64 ± 2		
Kéz-kar vibráció	m/s <sup>2</sup>	<2,5		
Hálózati csatlakozó vezeték: Hossz	m	7,5 (EU,FR,BE,CH,GB110V) 10 (GB230V,AU)		5 (EU,FR,BE,CH,GB230V,AU) 7,5 (US,GB110V)
Hálózati csatlakozó vezeték: Típus		H05RR-F3G1,5 (EU,FR,BE,GB230V)		H05VV-F3G1,0 (EU,FR,BA,GB230V) H05VV-F3G1,0 (CH), H05RR-F3G1,5 (AU) AWG 16/3G (US) H07BQ-F3G1,5 (GB110V)
Védettségi fok		I		
Védelmi fokozat		IP24		
Rádiózavarás		55014-1		
Por-osztály		L		
Tartály térfogata	l	20	30	25
Szélesség	mm	395	395	395
Mélység	mm	390	390	375
Magasság	mm	505	635	530
Tömeg, tartozékokkal (nettó, leggyakoribb alkalmazás)	kg	8,5	10,5	8

**A** Indicații importante de siguranță

Înainte de a pune în funcțiune aparatul citiți neapărat acest document și păstrați-l la îndemână.

**Scopul de utilizare al aparatului**

Exploatarea aparatului este supusă dispozițiilor naționale în vigoare. În afară de instrucțiunile de funcționare și regulile obligatorii, în vigoare în țara unde se utilizează aparatul, pentru prevenirea accidentelor trebuie respectate și regulile tehnice de specialitate recunoscute pentru un lucru în siguranță și corespunzător.

Aparatul

- are voie să fie utilizat numai de persoane, care sunt instruite în manipularea lui și care au fost însărcinate în mod expres cu deservirea lui
- are voie să fie exploatat numai sub supraveghere

Acest aparat nu este conceput pentru a fi utilizat de către persoane (inclusiv copiii) cu capacități fizice, senzoriale și mentale reduse sau care sunt lipsite de experiență sau nu posedă cunoștințele necesare.

Supravegheați copiii pentru a vă asigura că aceștia nu se joacă cu aparatul.

Aparatele descrise în aceste instrucțiuni de funcționare sunt adecvate

- pentru aspirarea praf și lichide
  - pentru utilizarea profesională, de ex. în hoteluri, școli, spitale, fabrici, magazine, birouri și unități comerciale închiriate
  - pentru separarea de praf cu o valoare limită de expunere mai mare de 1 mg/m<sup>3</sup> (clasa de praf L)
- Aveți în vedere în această privință dispozițiile naționale valabile pentru dumneavoastră.



Următoarele materiale nu au voie să fie aspirate:

- materiale fierbinți (țigări incandescente, cenușă fierbinte ș.a.m.d.)
- lichide inflamabile, explozive, agresive (de ex. benzină, solvenți, acizi, leșii ș.a.m.d.)
- pulberi inflamabile, explozive (de ex. pulbere de magneziu ș.a.m.d.)

Aparatul trebuie să

- fi utilizate numai în interior și nu în aer liber
- să fie protejate împotriva radiațiilor UV

**B** Înainte de punerea în funcțiune

Asigurați-vă că voltajul indicat pe placa de rating corespunde cu tensiunea de la rețeaua de alimentare cu energie locale. Este recomandat pentru a vă conecta la unitate cu un disjuncteur pentru a vă proteja împotriva vîna curenț.

Verificați cu regularitate că cablu de conectare a sectorului arată nici o deteriorare, P. ex. fisuri sau semne de imbatranire. În cazul în care cordonul este deteriorat el trebuie, înainte de a continua să folosească echipamente, înlocuirea de Makita sau electrician, pentru a evita riscurile. Înlocuiți ombilical numai de către un cablu de tipul celor menționate în instrucțiunile de utilizare.

Utilizați ca cablu prelungitor numai modelul menționat de producător sau un model de calitate mai mare.

Aveți în vedere secțiunea minimă a cablului:

Lungime cablu	Secțiune	
	< 16 A	< 25 A
până la 20 m	1,5 mm <sup>2</sup>	2,5 mm <sup>2</sup>
20 până la 50 m	2,5 mm <sup>2</sup>	4,0 mm <sup>2</sup>



Utilizați numai dispozitivul dacă este în stare perfect. Nu folosiți de aspirator în cazul în care filtrul este deteriorat.

În cazul desprăfuirii trebuie să existe în încăperea o rată suficientă de schimb de aer, dacă aerul uzat al aparatului este evacuat înapoi în încăperea (aveți în vedere în această privință dispozițiile naționale valabile pentru dumneavoastră).

Personalul operator al aparatului trebuie informat înainte de lucru în privința

- manipulării aparatului
- pericolelor care provin de la materialul de aspirat
- îndepărtării în siguranță a materialului aspirat

### B Deservire

	Poziție comutator	Funcție
	I	Pornit
	0	Oprit
		Auto-On/Off

### C Aspirarea de lichide

Înainte de aspirarea de lichide trebuie principal îndepărtat sacul de filtrare. Verifica funcția de plutind. În cazul formării de spumă, încetați imediat lucrul și golii recipientul de impurități.

### D Curățarea elementului de filtrare

Dacă puterea de aspirație scade:

1. Conectați aparatul.
2. Obturați cu palma orificiul duzei sau orificiul furtunului de aspirație.
3. Apăsăți filtrul praf buton de funcționare cel puțin trei ori timp de 2 secunde. Lamelele elementului de filtrare sunt curățate de praful depus prin curentul de aer care se produce.
4. În cazul în care puterea de aspirare este prea scăzut după curățare filtru: înlocuiți filtrul.

### E Funcția suflanta

Cleaner are o funcție de suflantă curat inaccesibile zone sau usucă suprafața obiectelor umede.

Nici un aer în camere într-un mod necontrolat. Atunci când se utilizează funcția de ventilator, folosiți întotdeauna un furtun curat. Praful stărnit-up pot fi periculoase pentru sănătate. Nu utilizați funcție de suflantă în spații închise.

### F Conectarea aparatele electrice

Priza pentru aparate este destinată numai pentru scopurile menționate în instrucțiunile de funcționare.

Înainte de a conecta un aparat în priză aparat:

1. Opriți aspiratorul.
2. Opriți aparatul să fie conectat.

**ATENȚIE!** Citiți instrucțiunile de funcționare ale aparatului de racordat și respectați indicațiile de siguranță din aceste instrucțiuni.

### G + H Întreținere

Numai întreținere de lucru, care, în instrucțiunile de operare. Întotdeauna deconectați de la rețeaua principală priză înainte de curățare și întreținere a aparatele. Nu de apă de pe partea superioară a aspirație: Pericol pentru persoane, riscul de scurt circuit.

Utilizarea de piese de schimb și accesorii neoriginale poate prejudicia siguranța aparatului. Utilizați numai piese de schimb și accesorii de la Makita.

La întreținerea și curățarea aparatului, acesta trebuie manipulat astfel încât să nu se producă pericole pentru personalul de întreținere și alte persoane.

În zona de întreținere

- utilizați aerisiri forțate filtrate,

- purtați îmbrăcăminte de protecție,
- curățați zona de întreținere astfel încât să nu pătrundă în mediul înconjurător substanțe periculoase.

La lucrările de întreținere și reparație, toate piesele impurificate, care nu au putut fi curățate suficient trebuie

- ambalate în pungi impermeabile
- îndepărtate în concordanță cu prevederile în vigoare pentru îndepărtarea deșeurilor.

Trebuie să se execute cel puțin o dată pe an de către service-ul Makita sau de o persoană instruită, o verificare tehnică în privința prafului, de ex. în privința deteriorării filtrului, etanșeității la aer a aparatului și funcția dispozitivelor de control.

### **Eliminarea de elemente de filtrare, saci de filtrare și saci pentru îndepărtarea impurităților**

Se îndepărtează de elemente de filtrare, saci de filtrare și saci pentru îndepărtarea impurităților în conformitate cu reglementările naționale.

### **Transport**

Înainte de transport închideți toate dispozitivele de blocare alereciipientului de impurități. Nu răsturnați aparatul dacă în recipientul de impurități se află lichid. Nu ridicați aparatul cu cârlige de macara.

### **Depozitare**

Depozitați aparatul uscat și protejat contra înghețului.

### **Predați aparatul la un centru de revalorificare**



Conform directivei europene 2002/96/CE în privința aparatelor vechi electrice și electronice, aparatele electrice uzate trebuie colectate separat și revalorificate fără poluarea mediului. Contactați autoritățile locale sau cel mai apropiat dealer pentru informații suplimentare.

### **Garanția pentru produse**

Pentru garanție și prestarea garanției sunt valabile condițiile noastre comerciale. Sub rezerva de a schimba ca urmare a modificărilor tehnice.

### **Piese de schimb și accesorii**

Denumire	Nr. comandă		
	VC2012L	VC2512L	VC3011L
Element de filtrare		P-70219	
Saci de filtrare din fleece		P-72899	
Sac pentru îndepărtarea impurităților		P-70297	

Desene de ansamblu și liste de piese sunt disponibile pe pagina noastră de web: [www.makita.com](http://www.makita.com)

Numai pentru țările europene

### Declarație de conformitate UE

Makita precizează că dispozitivul următor(s):

Desemnare dispozitiv: Aspirator pentru utilizare uscată și umedă

Model/Tip: VC2012L / VC2512L / VC3011L

este conform cu următoarele directive europene

2006/42/UE

Ele sunt fabricate în conformitate cu următoarele standarde sau standarde:

EN 60335

Dosarul tehnic în conformitate cu standardul 2006/42/UE este disponibile de adresa:

Makita, Jan-Baptist Vinkstraat 2, 3070, Belgium



25.07.2014

Yasushi Fukaya

Director

Makita, Jan-Baptist Vinkstraat 2, 3070, Belgium

D

GB

F

NL

I

N

S

DK

SF

E

P

GR

TR

SLO

HR

SK

CZ

PL

H

RO

BG

RUS

EST

LV

LT

## Date tehnice

		VC2012L	VC3011L	VC2512L
Tensiune rețea	V	110 (GB110V) 230 (EU, FR, BE, CH, GB230V) 240 (AU)		110 (GB110V) 120 (US) 230 (EU, FR, BE, CH, GB230V) 240 (AU)
Frecvență rețea	Hz	50 (EU, FR, BE, CH, GB, AU) 60 (US)		
Siguranțe rețea electrică	A	10 (CH, AU) 13 (GB230V) 15 (US) 16 (EU, FR, BE, GB110V)		
Putere absorbită P <sub>IEC</sub>	Watt	1000		
Valoare de racordare pentru priza pentru aparate	Watt	1300 (CH) 1400 (AU) 1900 (GB230V) 2600 (EU, FR, BE)		400 (US) 1300 (CH) 1400 (AU) 2600 (EU, FR, BE)
Putere absorbită P <sub>s</sub>	Watt	2300 (CH) 2400 (AU) 2900 (GB230V) 3600 (EU, FR, BE)		1400 (US) 2300 (CH) 2400 (AU) 3600 (EU, FR, BE)
Current volumetric aer	m <sup>3</sup> /h (l/min)	216 (3600)		
Subpresiune	hPa (mbar)	210 (210)		
Nivel presiune sonoră la 1 m distanță, ISO 3744, EN 60704-2-1	dB(A)	72 ± 2		
Nivel zgomot pe timpul lucrului	dB(A)	64 ± 2		
Vibrații transmise sistemului mână-braț	m/s <sup>2</sup>	<2,5		
Cablu de racordare: lungime	m	7,5 (EU, FR, BE, CH, GB110V) 10 (GB230V, AU)		5 (EU, FR, BE, CH, GB230V, AU) 7,5 (US, GB110V)
Cablu de racordare: tip		H05RR-F3G1,5 (EU, FR, BE, GB230V)		H05VV-F3G1,0 (EU, FR, BA, GB230V) H05VV-F3G1,0 (CH), H05RR-F3G1,5 (AU) AWG 16/3G (US) H07BQ-F3G1,5 (GB110V)
Clasa de protecție		I		
Felul protecției		IP24		
Grad deparazitare		55014-1		
Clasa de praf		L		
Volum recipient de impurități	l	20	30	25
Lățime	mm	395	395	395
Adâncime în spate	mm	390	390	375
Înălțime	mm	505	635	530
Greutate inclusiv. accesorii (aplicație net, cele mai frecvente)	kg	8,5	10,5	8

**A Важни указания за безопасност**

Преди да пуснете уреда в експлоатация, непременно прочетете този документ и го съхранявайте с цел справка при нужда.

**Област на употреба на уреда**

Работата с уреда се извършва при спазване на валидните национални разпоредби. Освен ръководството за употреба и валидните в държавата на използване задължителни правила за предпазване от нещастни случаи, следва да бъдат спазвани и признатите технически правила за правилна и безопасна работа.

Уредът:

- Може да се ползва само от лица, които са обучени в боравенето му и на които изрично е възложено обслужването му
- Да се използва само под наблюдение

Този уред не е предназначен за ползване от лица (включително деца) с ограничени физически, сензорни или умствени способности, или лица без необходимия опит или познания.

Уверете се, че децата не играят с уреда.

Описаните в това ръководство за експлоатация уреди са подходящи за

- сучещо пръст и течности
- промишлена употреба, например в хотели, училища, болници, фабрики, магазини, офиси и др. подобни помещения.
- за отделяне на прах с експозиционна гранична стойност по-голяма от 1 мг/м<sup>3</sup> (клас на чистота L). За целта съблюдавайте валидните национални разпоредб.



Следните материали не трябва да бъдат засмуквани:

- Нагорещени материали (доизгаснали цигари, гореща пепел и др.)
- Запалими, експлозивни, разяждащи течности (напр. бензин, разтворители, киселини, основи и др.)
- Запалими, експлозивни прахообразни материали (напр. магнезиев прах и др.)

Уредът трябва да

- да се използват само вътрешно, а не на открито
- да бъдат защитени от ултравиолетовите лъчи

**B Преди пускане в експлоатация**

Уверете се, че напрежението е показано на клиентите табела отговаря на напрежението на местната мрежа захранване. Препоръчително е, че прахосмукачката следва да бъдат свързани чрез остатъчна текущата прекъсвач.

Проверете захранващия кабел редовно, за да се открият признаци на увреждане, като например пукнатини или стареене. Ако захранващият кабел е повреден, той трябва да бъде заменен от Makita служба или електротехник за да се избегне опасността, преди употребата на прахосмукачката е продължена. Използвайте само вида на захранващия кабел, посочени в операционната ръководство.

Като удължителен кабел следва да се използва само посоченото от производителя или с по-голяма стойност изпълнение.

Обърнете внимание на минималното сечение на кабела:

Дължина на кабела	Сечение	
	< 16 A	< 25 A
до 20 m	1,5 mm <sup>2</sup>	2,5 mm <sup>2</sup>
20 до 50 m	2,5 mm <sup>2</sup>	4,0 mm <sup>2</sup>



Използвайте уреда само ако тя е в невредим състояние. Никога не използвайте прахосмукачката ако филтър е повреден.

При обезпрашаване в помещението трябва да има достатъчна вентилация, когато изходящият въздух от уреда се връща в помещението (за целта съблюдавайте валидните национални разпоредби).

Обслужващият персонал на уреда трябва преди работа с него да бъде информиран за

- боравенето с уреда
- евентуални опасности от засмуквания материал
- безопасното отстраняване на всмукания материал

## **B** Обслужване

	Позиция на превключвателя	Функция
	I	Вкл.
0	Изкл.	
	Auto-On/Off	

## **C** укване на течности

Преди течностите, които се качват, винаги премахнете филтъра чанта. Проверете дали плувка работи правилно. Ако се развива пяна или течен окаже, незабавно да прекратят работа и празни мръсотията резервоар.

## **D** Почистване на филтърния елемент

Когато смукателната мощност намалее:

1. Включете уреда
2. Поставете ръка върху отвора на дюзата и отвора на смукателния маркуч.
3. Натиснете три пъти за поне 2 секунди бутона за почистване на филтъра. Ламелите на филтърния елемент ще бъдат почистени от наслоения прах посредством възникналия приток на въздух.
4. Засмукваща мощност е твърде ниска след почистване на филтъра: замени филтър.

## **E** Blower функция

Препаратът има функция вентилатор за почистване на труднодостъпни места или да изсъхне на повърхността на мокри предмети.

Не насочвайте въздуха в стаи по неконтролируем начин. Когато използвате функцията на вентилатора, винаги използвайте чиста маркуч. Разбърква-нагоре прах може да бъде опасно за здравето.

## **F** Режим на работа Auto-On/Off

Контактната кутия на уреда е оборудвана само за посочените в ръководството за употреба цели.

Преди да включите уреда в уреда контакта:

1. Изключете прахосмукачката.
2. Изключете уреда, за да бъдат свързани.

**ВНИМАНИЕ!** Прочетете ръководството за употреба на подлежащия на свързване уред и спазвайте съдържашите се в него указания за безопасност.



**G + H Поддръжка, почистване и ремонт**

Изпълнете само поддържаща работа, които са описани в тази информация. Винаги извадете щепсела от мрежата, преди почистване и поддръжка на уреди. Да не се води в горната част на сукидно опасност за хората: риск от късо съединение.

Използването на неоригинални резервни части и аксесоари може да повлияе на безопасността на уреда. Използвайте само резервни части и аксесоари на Makita.

За поддръжката и почистването му с уреда трябва да се борави така, че да не възникне опасност за поддържащия персонал или за други лица.

В областта на поддръжката

- използване на филтрирано принудително обезвъздушаване
- носене на предпазно облекло
- почистване на областта на поддръжка така, наоколо да не попаднат опасни вещества

При работи по поддръжката и при ремонтни дейности всички замърсени части, които не са могли да бъдат добре почистени

- трябва да бъдат опаковани в непронускащи чували
- да бъдат изхвърлени като отпадък в съответствие с валидните наредби

Техническата проверка трябва да се извършва най-малко веднъж годишно от сервиз на Makita или от обучено лице, като се проверява например за повреда на филтъра, херметичност на уреда и функцията на контролните съоръжения.

**Отстраняване на филтърни елементи, филтърни чували и Чували за отпадъци**

Изхвърлете филтърни елементи, филтърни чували и Чували за отпадъци съгласно националните разпоредби.

**Транспортиране**

Преди транспортиране затворете всички ключалки на резервоара за мърсотия. Не накланяйте уреда, когато в резервоара за мърсотия има течност. Не повдигайте уреда с куки за кранове.

**Съхранение**

Съхранявайте уреда сух и защитен от замръзване.

**Предаване на уреда за оползотворяване като вторични суровини**

Съгласно Европейска директива 2002/96/ЕО за употребявани стари електроуреди и електронни уреди, използваните електроуреди трябва да се събират като отпадъци отделно и да се предават за екологичното им оползотворяване като вторични суровини. Свържете се с местните власти или най-близкия дилър за повече информация.

**Отговорност на производителя**

Своеволно извършените промени по уреда, използването на неподходящи части, както и нецелесъобразното му използване изключват гаранция от страна на производителя за възникнали вследствие на това щети. Обект на промяна в резултат на технически промени.

**Резервни части и аксесоари**

Обозначение	Арт. №		
	VC2012L	VC2512L	VC3011L
Филтърен елемент	P-70219		
Платнени филтърни чували	P-72899		
Чувал за отпадъци	P-70297		

Обемно изображение и резервни части се намират на нашия уеб сайт: [www.makita.com](http://www.makita.com)

D Makita VC2012L / VC2512L / VC3011L

GB За европейски страни само

F **Декларация за съответствие с изискванията на ЕО**

NL Makita декларира, че на следващата машина(и):

I Наименование на машината:

N Прахосмукачка за мокро и сухо чистене

S Модел №/тип: VC2012L / VC2512L / VC3011L

DK Съответства на следните Европейски директиви:

SF 2006/42/ЕО

E Те са произведени в съответствие с следните стандартни или стандартизирани документи:

P EN 60335

GR Техническото досие в съответствие с 2006/42/ЕО, е на разположение от:

TR Makita, Jan-Baptist Vinkstraat 2, 3070, Belgium



SLO 25.07.2014

HR Yasushi Fukaya

SK Director

CZ Makita, Jan-Baptist Vinkstraat 2, 3070, Belgium

## Технически данни

		VC2012L	VC3011L	VC2512L
Мрежово напрежение	V	110 (GB110V) 230 (EU, FR,BE,CH,GB230V) 240 (AU)		110 (GB110V) 120 (US) 230 (EU, FR,BE,CH,GB230V) 240 (AU)
Мрежова честота	Hz	50 (EU,FR,BE,CH,GB,AU) 60 (US)		
Мрежов предпазител	A	10 (CH,AU) 13 (GB230V) 15 (US) 16 (EU,FR,BE,GB110V)		
Консумирана мощност P <sub>ec</sub>	Watt	1000		
Мощност на присъединяване за контакта на уреда	Watt	1300 (CH) 1400 (AU) 1900 (GB230V) 2600 (EU,FR,BE)		400 (US) 1300 (CH) 1400 (AU) 2600 (EU, FR,BE)
Консумирана мощност P <sub>s</sub>	Watt	2300 (CH) 2400 (AU) 2900 (GB230V) 3600 (EU,FR,BE)		1400 (US) 2300 (CH) 2400 (AU) 3600 (EU, FR,BE)
Дебит на въздушния поток	m³/h (l/min)	216 (3600)		
Вакуум	hPa (mbar)	210 (210)		
Ниво на звука на разстояние 1 м, ISO 3744, EN 60704-2-1	dB(A)	72 ± 2		
Работен шум	dB(A)	64 ± 2		
вибрация ръка-рамо	m/s²	<2,5		
Захранващ кабел: дължина	m	7,5 (EU,FR,BE,CH,GB110V) 10 (GB230V,AU)		5 (EU,FR,BE,CH,GB230V,AU) 7,5 (US,GB110V)
Захранващ кабел: тип		H05RR-F3G1,5 (EU,FR,BE,GB230V)		H05VV-F3G1,0 (EU,FR,BA,GB230V) H05VV-F3G1,0 (CH), H05RR-F3G1,5 (AU) AWG 16/3G (US) H07BQ-F3G1,5 (GB110V)
Клас на защитеност		I		
Вид на защитата		IP24		
Степен на потискане на радиосмущения		55014-1		
клас на чистота		L		
Обем на резервоара за мърсотия	l	20	30	25
Ширина	mm	395	395	395
Дълбочина	mm	390	390	375
Височина	mm	505	635	530
Тегло вкл. аксесоари (нето, най-често приложение)	kg	8,5	10,5	8

**A Важные указания по безопасности**

Перед вводом машины в эксплуатацию обязательно прочтите этот документ и храните его по рукой.

**Назначение машины**

Эксплуатация машины разрешается по действующим в стране нормам. Наряду с руководством по эксплуатации и действующими в стране правилами по предупреждению несчастных случаев необходимо соблюдать также общепринятые специальные правила по технике безопасности и квалифицированному выполнению работ.

Мойкой высокого давления

- разрешается пользоваться только лицам, прошедшим инструктаж и получившим специальное задание на работу с мойкой
- разрешается пользоваться мойкой только под наблюдением

Настоящее устройство не предназначено для использования лицами (включая детей) с ограниченными физическими, сенсорными или умственными способностями, имеющими недостаточный опыт и знания.

Нельзя позволять детям играть с устройством.

Приведенные в настоящем руководстве по эксплуатации пылесосы пригодны

- сосание вверх пыль и жидкости
- для использования в промышленном секторе, например: в гостиницах, школах, больницах, на фабриках, в магазинах, офисах и прокатных пунктах
- для удаления пыли с предельными значениями  $> 1 \text{ мг/м}^3$  (класс пыли L) При этом необходимо соблюдать национальные предписания.



Пылесосом нельзя убирать следующие материалы:

- горячие материалы (тлеющие сигареты, горячую золу и т.д.)
- горючие, взрывоопасные, агрессивные жидкости (например бензин, растворители, кислоты, щелочи и т.д.)
- горючую, взрывоопасную пыль (например магниевую пыль и т.д.)

Прибор должен

- быть использованы только в помещении, а не на улице
- быть защищены от ультрафиолетового излучения

**B Перед вводом в эксплуатацию**

Убедитесь, что напряжение показано на табличке рейтинга соответствует напряжения местной сети электропитания. Он рекомендовал пылесоса должен быть соединен с помощью остаточного тока выключатель.

Проверьте кабель питания регулярно для обнаружения признаков повреждения, например, трещины или старения. Если кабель поврежден, он должен быть заменен Makita обслуживания или к электрику, чтобы избежать опасности, прежде чем использовать пылесос продолжается. Используйте только тип кабеля питания, указанные в эксплуатации.

В качестве удлинителя применять только исполнение, указанное изготовителем или более высокого качества.

При использовании удлинительного шнура соблюдать следующие минимальные сечения:

длина кабеля	Сечение	
	< 16 A	< 25 A
до 20 м	1,5 mm <sup>2</sup>	2,5 mm <sup>2</sup>
20 до 50 м	2,5 mm <sup>2</sup>	4,0 mm <sup>2</sup>



Используйте прибор только если он находится в сохранности. Запрещается использовать пылесос, если фильтр поврежден.

Для пылеуловителей должна обеспечиваться достаточная кратность воздухообмена, если уходящий воздух возвращается в помещение (При этом необходимо соблюдать национальные предписания.)

Перед работой с пылесосом обслуживающий персонал должен быть проинформирован о:

- работе с пылесосом
- опасности убираемого материала
- безопасном удалении убранного материала

### **B** Обслуживание

	Положение выключателя	Функция
		Вкл.
0	Выкл	
	Auto-On/Off	

### **C** Всасывание жидкостей

До составления жидкость, снять сумку фильтра систематически. Убедитесь, что поплавков работает правильно. Если пена образуется, или если жидкость течет, немедленно прекратить работу и порожние цистерны мусора.

### **D** Очистка фильтрующего элемента

Если мощность всасывания снижается:

1. Включение пылесоса.
2. Закрывать ладонью отверстие сопла или всасывающего шланга.
3. Нажмите кнопку для очистки фильтра, три раза на по крайней мере 2 секунды. В результате этого пластинки фильтрующего элемента очищаются от осевшей на них пыли за счет создающегося потока воздуха.
4. Если мощность всасывания слишком низкое после очистки фильтра: заменить фильтр.

### **E** Функция воздуходувки

Пылесос имеет функцию воздуходувки для чистки труднодоступных районах или сухой поверхности мокрой объектов.

Не направляйте воздух в комнатах в неконтролируемым образом. При использовании воздуходувки, всегда используйте чистый трубку. Пыль поднят вверх может быть опасным для здоровья. Не используйте вентилятор в закрытых помещениях.

### **F** Режим работы Auto-On/Off

Розетка на пылесосе предназначена только для изложенных в руководстве по эксплуатации целей.

Перед подсоединением прибора

1. отключить пылесос
2. отсоединяемый прибор

**ВНИМАНИЕ!** Прочсть руководство по эксплуатации подсоединяемого прибора и соблюдать приведенные в нем указания по безопасности.

**G + H Техническое обслуживание, уборка и ремонт**

Находящиеся под напряжением детали в верхней части пылесоса. Соприкосновение с деталями, находящимися под напряжением, повлечет за собой тяжелое травмирование или травмирование со смертельным исходом. Ни в коем случае не мыть верхнюю часть пылесоса струей воды. Опасность для лиц, риск или короткое замыкание.

Применение неоригинальных запасных частей и принадлежностей может отрицательно сказаться на безопасности аппарата. Применять только запасные части и принадлежности фирмы Makita.

При техническом уходе и очистке обращаться с пылесосом так, чтобы не возникла опасность для персонала, проводящего технический уход, и других людей.

На участке технического ухода

- использовать принудительную вентиляцию с фильтрацией
- пользоваться защитной одеждой
- чистить участки технического ухода так, чтобы вредные вещества не попадали в окружающую среду

Во время проведения работ по техническому уходу и ремонту все загрязненные детали, которые не удалось почистить надлежащим образом, должны

- упаковываться в герметичные пакеты
- быть удалены в соответствии с действующими по обезвреживанию предписаниями

Как минимум один раз в год сервис Makita или квалифицированный специалист должен проводить технический контроль, в т.ч. на повреждение фильтра, герметичность пылесоса и работоспособность устройств контроля.

**Удаление Фильтрующий элемент, Мешки-фильтры и Мешки для мусора**

Отменить Фильтрующий элемент, Мешки-фильтры и Мешки для мусора из эвакуации в соответствии с национальными правилами.

**Транспортировка**

Перед транспортировкой закрыть все защелки емкости для мусора. Не опрокидывать пылесос, если в емкости для мусора имеется жидкость. Не поднимать пылесос крюком крана.

**Хранение**

Хранить машину в сухом и защищенном от мороза месте.

**Отдать машину на рециклинг**

 Согласно Европейской директиве 2002/96/ЕС по бывшим в употреблении электрическим и электронным приборам отработавшие электроприборы должны собираться отдельно и поступать на экологически чистую утилизацию. Свяжитесь с местными органами власти или ближайшему дилеру для получения дополнительной информации.

**Гарантия**

На гарантию и ответственность распространяются наши "Общие условия продажи". Возможны изменения в результате технических изменений.

**Запасные части и принадлежности**

Наименование	Номер заказа		
	VC2012L	VC2512L	VC3011L
Фильтрующий элемент		P-70219	
Мешки-фильтры из текстильного полотна		P-72899	
Мешки для мусора		P-70297	

Взорвался мнения и частей списки доступны на нашем сайте: [www.makita.com](http://www.makita.com)

Только для европейских стран

**Декларация о соответствии ЕС**

Makita заявляет, что следующее устройство (устройства):

Обозначение устройства: Пылесосы для мокрой и сухой уборки

Модель / тип: VC2012L / VC2512L / VC3011L

Соответствует (-ют) следующим директивам ЕС:

2006/42/EC

Изготовлены в соответствии со следующим стандартом или нормативными документами:

EN 60335

Технический файл в соответствии с документом 2006/42/EC доступен по адресу:

Makita, Jan-Baptist Vinkstraat 2, 3070, Belgium



25.07.2014

Yasushi Fukaya  
Director

Makita, Jan-Baptist Vinkstraat 2, 3070, Belgium

## Технические данные

		VC2012L	VC3011L	VC2512L
Напряжение	V	110 (GB110V) 230 (EU, FR, BE, CH, GB230V) 240 (AU)		110 (GB110V) 120 (US) 230 (EU, FR, BE, CH, GB230V) 240 (AU)
Частота сети	Hz	50 (EU, FR, BE, CH, GB, AU) 60 (US)		
Предохранитель	A	10 (CH, AU) 13 (GB230V) 15 (US) 16 (EU, FR, BE, GB110V)		
Потребляемая мощность P <sub>IEC</sub>	Watt	1000		
Подключаемая мощность на гнезде для подключения электроустройств	Watt	1300 (CH) 1400 (AU) 1900 (GB230V) 2600 (EU, FR, BE)		400 (US) 1300 (CH) 1400 (AU) 2600 (EU, FR, BE)
Потребляемая мощность P <sub>s</sub>	Watt	2300 (CH) 2400 (AU) 2900 (GB230V) 3600 (EU, FR, BE)		1400 (US) 2300 (CH) 2400 (AU) 3600 (EU, FR, BE)
Объемный расход (воздух)	m³/h (l/min)	216 (3600)		
Вакуум	hPa (mbar)	210 (210)		
Уровень звукового давления измеряемой площади, измеренный на расстоянии 1 м, по ISO 3744, EN 60704-2-1	dB(A)	72 ± 2		
Шум при работе	dB(A)	64 ± 2		
Вибрация передается на руки	m/s²	<2,5		
Подсоединительный шнур, длина	m	7,5 (EU, FR, BE, CH, GB110V) 10 (GB230V, AU)		5 (EU, FR, BE, CH, GB230V, AU) 7,5 (US, GB110V)
Подсоединительный шнур, тип		H05RR-F3G1,5 (EU, FR, BE, GB230V)		H05VV-F3G1,0 (EU, FR, BA, GB230V) H05VV-F3G1,0 (CH), H05RR-F3G1,5 (AU) AWG 16/3G (US) H07BQ-F3G1,5 (GB110V)
Класс защищенности		I		
Вид защиты (брызгозащищенность)		IP24		
Степень помехоподавления		55014-1		
класс пыли		L		
Объем емкости	l	20	30	25
Ширина	mm	395	395	395
Длина	mm	390	390	375
Высота	mm	505	635	530
Вес вкл. аксессуары (нетто, наиболее распространенные приложения)	kg	8,5	10,5	8



**A Olulised ohutusjuhised**

Enne seadme kasutuselevõtmist lugege kindlasti läbi kasutusjuhend ja säilitage see kindlas kohas.

**Otstarve ja sihtpärane kasutamine**

Seadme kasutamisel tuleb järgida kehtivaid siseriiklikke eeskirju. Oluline on järgida mitte ainult kasutusjuhendit ja kasutusriigis tööõnnetuste vältimiseks kehtestatud kohustavaid eeskirju, vaid ka üldtunnustatud reegleid tööprotseduuride ohutuse ja õigsuse tagamiseks.

Seadet

- tohivad kasutada ainult vastava väljaõppega isikud, kellele sellega töötamine on selgesõnaliselt ülesandeks tehtud
- tohib kasutada ainult järelevalve all

See seade ei ole mõeldud kasutamiseks isikutele (sh lastele), kellel on füüsiline, vaimne või sensoorne puue või puudulikud kogemused ja teadmised.

Lapsed peavad olema järelevalve all, et nad ei saaks seadmega mängida.

Selles kasutusjuhendis kirjeldatud seade sobib

- sisselaskeviis kuiva tolmu ja vedelike
- tööstuslikuks kasutamiseks, näiteks hotellides, koolides, haiglates, kauplustes, büroodes ja rendi-ettevõtetes.
- tolmu eemaldamiseks, mille ekspositsiooni piirväärtus on üle 1 mg/m<sup>3</sup> (tolmuklass L). Järgige selle kohta kehtivaid siseriiklikke eeskirju.



Imeda ei tohi järgmisi materjale:

- kuumi materjale (hõõguvaid sigarette, kuuma tuhka jne.)
- süttivaid, plahvatusohtlikke, agressiivseid vedelikke (nt. bensiini, lahusteid, happeid, aluseid jne.)
- süttivaid, plahvatusohtlikke tolmusid (nt. magneesiumitolmu jne.)

Seade peab

- kasutada ainult siseruumides ja mitte väljas
- olema kaitstud UV-kiirguse

**B Enne kasutuselevõttu**

Veenduge, et tüübisildil olev pinge vastab kohalikule võrgupingele. Seade on soovitatav ühendada summavoolu kaitselülitiga.

Toitejuhet tuleb regulaarselt kahjustuste, nt. pragude või kulumise suhtes kontrollida. Juhul kui toitejuhe on kahjustunud, tuleb see enne seadme edasist kasutamist Makita-Service'i või professionaalse elektrikü poolt välja vahetada, et vältida edasisi ohte. Kasutage ainult tüüpi toitekaabli nimetatud kasutusjuhend.

Kasutage pikendusjuhtmena ainult tootja poolt lubatud või veelgi kvaliteetsemat juhet.

Veenduge selles, et juhe vastaks minimaalsele ristlõikele:

Kaabli pikkus	Ristlõige	
	< 16 A	< 25 A
kuni 20 m	1,5 mm <sup>2</sup>	2,5 mm <sup>2</sup>
20 kuni 50 m	2,5 mm <sup>2</sup>	4,0 mm <sup>2</sup>



Seadme ainult kasutamist, kui see on kahjustamata seisundis. Ärge kasutage tolmuimejat, kui selle filter on kahjustunud.

Tolmu eemaldamisel peab ruumis olema piisav õhuvahetus sel juhul, kui seadmest väljuv õhk juhitakse tagasi ruumi (järgige selle kohta kehtivaid sisesriiklikke eeskirju).

Seadme kasutajaid tuleb enne töö alustamist informeerida

- seadme käsitsemisest
- imetavast materjalist tulenevatest ohtudest
- imetava materjali turvalisest käitlemisest

## B Kasutamine

	Lüliti asend	Funktsioon
	I	Sisse
0	Väljas	
	Auto-On/Off	

## C Vedelike imemine

Enne vedelike kiirenenu, alati eemaldada filter kotti. Kontrollige, et float töötab korralikult. Vahu tekkimisel või vedeliku lekkimise korral tuleb töö viivitamatult peatada ja mustuseanum tühendada.

## D Filtri puhastamine

Kui imemisvõimsus väheneb:

1. Tolmuimeja sisselülitamise
2. Käega düüsi- või imemisvooliku ava sulgeda.
3. Vajutage kolm korda ette vähemalt 2 sekundit filtri puhastamine nupu. Filtrilamellid puhastatakse tekkiva õhuvoolu abil.
4. Kui imemisvõimsust on liiga madal filtri puhastamise järel: asendage filter.

## E Puhur funktsioon

Cleaner on Puhur funktsioon, järjekorras puhas kättesaamatud kohad või õhu käes kuivada pind niiske üksusi.

Mitte õhu ruumis otse kontrollimatu viisil. No kontrollimatu õhu puhuriga. Segada-up tolm võivad olla ohtlikud tervisele. Ärge kasutage ventilaatori funktsioon suletud ruumides.

## F Elektriseadme ühendamine

Seadmel olevat pistikupesa kasutada tuleb kasutada ainult kasutusjuhendis kirjeldatud otstarbekas.

Enne mõne seadme ühendamist seadme pistikusse:

1. Lülitage tolmuimeja välja.
2. Lülitage ühendatav seade välja.

TÄHELEPANU! Seadme pistikupessa ühendatud seadmete puhul järgida nende kasutusjuhendeid ning neis sisalduvaid ohutuseeskirju.

## G + H Hooldus, puhastamine ja remont

Läbi tohib viia ainult kasutusjuhendis kirjeldatud hooldustöid. Enne seadme puhastamist ja hooldamist tuleb see alati vooluvõrgust eemaldada. Tolmuimeja ülaosa ei tohi kunagi veega pihustada: tekib oht inimestele, lühiühenduse oht.

Mitteoriginaalsete varuosade ja tarvikute kasutamine võib mõjutada seadme ohutust. Kasutage üksnes Makita varuosi ja tarvikuid.

Seadet tuleb hooldamisel ja puhastamisel käsitseda selliselt, et seejuures ei tekiks ohtu ei hoolduspersonalile ega teistele isikutele.

Seadme hooldamise piirkonnas

- kasutage filtriga sundventilatsiooni
- kandke kaitseriietust

- puhastage hoolduspiirkond selliselt, et mitte mingeid ohtlikke aineid ei pääseks keskkonda

Hooldus- ja puhastustööde tegemisel tuleb kõik saastunud osad, mida ei õnnestunud rahuldavalt puhastada

- pakkida hermeetilistesse kottidesse
- kõrvaldada kooskõlas selleks kehtivate eeskirjadega

Vähemalt kord aastas tuleb lasta Makita klienditeeninduses või vastava väljaõppega isikul viia läbi tolmutehniline ülevaatus, nt filtri kahjustuse, seadme õhutiheduse ja kontrollseadiste funktsioneerimise kohta.

### Eemalda filter element, kotid ja sealt prügikotid

Eemalda filter element, kotid ja sealt prügikotidkotid evakueerimine vastavalt siseriiklikele eeskirjadele.

### Transport

Enne seadme transportimist tuleb sulgeda mahuti kõik lukustused. Seadet mitte kallutada, kui mahutis on vedelik Seadet kraana konksu otsas mitte üles tõsta.

### Hoidmine

Hoidke seadet kuivas kohas ja külma eest kaitstult.

### Seadme jäätmekäitlus



Vastavalt Euroopa direktiivile 2002/96/EÜ elektri- ja elektroonikaseadmete jäätmete kohta tuleb kasutatud elektriseadmed eraldi koguda ja viia keskkonnasõbralikku jäätmekäitluspunkti. Küsimuste korral pöörduge oma kohaliku omavalitsuse või edasimüüja poole.

### Garantii

Garantii osas kehtivad meie üldised müügingimused. Õigus tehniliste uuenduste tegemiseks on reserveeritud.

### Varuosad ja tarvikud

Nimetus	Tellimisnumber		
	VC2012L	VC2512L	VC3011L
Filter	P-70219		
Fliisist filtrikotid	P-72899		
Prügikott	P-70297		

Explosion joonised ja nende osade nimekirjad võib leida meie kodulehel: [www.makita.com](http://www.makita.com)

D  
GB  
F  
NL  
I  
N  
S  
DK  
SF  
E  
P  
GR  
TR  
SLO  
HR  
SK  
CZ  
PL  
H  
RO  
BG  
RUS  
EST  
LV  
LT

Makita VC2012L / VC2512L / VC3011L

Ainult Euroopa riigid

### EÜ vastavusdeklaratsioon

Makita deklareerib, et alljärgnev(ad) masin(ad):

Masina tähistus: Tolmuimeja märg- ja kuivkoristuseks

Mudeli nr/tüüp: VC2012L / VC2512L / VC3011L

Vastavad alljärgnevatele Euroopa Parlamendi ja nõukogu direktiividele:

2006/42/EÜ

Need on toodetud vastavalt järgmistele standarditele või standardiseeritud dokumentidele:

EN 60335

Tehniline fail, mis on kooskõlas direktiiviga 2006/42/EÜ, on saadaval ettevõttes:

Makita, Jan-Baptist Vinkstraat 2, 3070, Belgium



25.07.2014

Yasushi Fukaya

Director

Makita, Jan-Baptist Vinkstraat 2, 3070, Belgium

## Tehnilised andmed

		VC2012L	VC3011L	VC2512L
Võrgupinge	V	110 (GB110V) 230 (EU, FR,BE,CH,GB230V) 240 (AU)		110 (GB110V) 120 (US) 230 (EU, FR,BE,CH,GB230V) 240 (AU)
Võrgusagedus	Hz	50 (EU,FR,BE,CH,GB,AU) 60 (US)		
Võrgukaitse	A	10 (CH,AU) 13 (GB230V) 15 (US) 16 (EU,FR,BE,GB110V)		
Võimsustarve P <sub>IEC</sub>	Watt	1000		
Pistikupesaja võimsus	Watt	1300 (CH) 1400 (AU) 1900 (GB230V) 2600 (EU,FR,BE)		400 (US) 1300 (CH) 1400 (AU) 2600 (EU, FR,BE)
Võimsustarve P <sub>s</sub>	Watt	2300 (CH) 2400 (AU) 2900 (GB230V) 3600 (EU,FR,BE)		1400 (US) 2300 (CH) 2400 (AU) 3600 (EU, FR,BE)
Õhuvoolu tugevus	m <sup>3</sup> /h (l/min)	216 (3600)		
Alarõhk	hPa (mbar)	210 (210)		
Helirõhu tase 1m kaugusel, ISO 3744, EN 60704-2-1	dB(A)	72 ± 2		
Müratase	dB(A)	64 ± 2		
Kätele vibratsiooniga	m/s <sup>2</sup>	<2,5		
Toitejuhtme pikkus	m	7,5 (EU,FR,BE,CH,GB110V) 10 (GB230V,AU)		5 (EU,FR,BE,CH,GB230V,AU) 7,5 (US,GB110V)
Toitejuhtme tüüp		H05RR-F3G1,5 (EU,FR,BE,GB230V)		H05VV-F3G1,0 (EU,FR,BA,GB230V) H05VV-F3G1,0 (CH), H05RR-F3G1,5 (AU) AWG 16/3G (US) H07BQ-F3G1,5 (GB110V)
Kaitseklass		I		
Kaitse liik		IP24		
Raadiohäirete kõrvaldamise aste		55014-1		
Tolmuklass		L		
Prügimahuti maht	l	20	30	25
Laius	mm	395	395	395
Sügavus	mm	390	390	375
Kõrgus	mm	505	635	530
Kaal koos tarvikud (net, kõige levinum taotlus)	kg	8,5	10,5	8

**A Svarīgi drošības norādījumi**

Pirms ierīces lietošanas jāizlasa ekspluatācijas instrukcijas, un tām vienmēr jāatrodas pie rokas.

**Lietošanas mērķis un paredzētais pielietojums**

Ierīces ekspluatācija ir pakļauta spēkā esošām nacionālajām normām. Bez lietošanas instrukcijas un lietotāja valstī pastāvošiem saistošiem negadījumu novēršanas noteikumiem, jāievēro arī zināmi specifiski tehniskie darba drošības un profesionālie noteikumi.

**Mašīnu**

- drīkst ekspluatēt tikai tās personas, kuras ir instruētas par lietošanu un kurām uzticēta tās apkalpošana
- nedrīkst lietot bez uzraudzības

Šī ierīce nav paredzēta lietošanai personām (tostarp bērni) ar pavājinātām fiziskajām, sensoriskajām vai garīgajām spējām vai bez pieredzes un zināšanām.

Bērni ir jāuzrauga, lai nodrošinātu, ka viņi nerotaļājas ar iekārtu.

Šinī lietošanas instrukcijā aprakstītās iekārtas ir piemērotas

- nepieredzējis up putekļu un šķidrumu
- profesionālai lietošanai, piem., viesnīcās, skolās, slimnīcās, fabrikās, veikalos, birojos un nomas veikalos
- putekļu atdalīšanai ar ekspozīcijas robežvērtību lielāku par 1 mg/m<sup>3</sup> (putekļu klase L) Bez tam jāievēro arī valstī spēkā esošās nacionālās normas.



Ar putekļu sūcēju nedrīkst sūkt šādus materiālus:

- karstus materiālus (degošas cigaretes, karsti pelni utt.),
- uzliesmojošus, sprādzienbīstamus, agresīvus šķidrumus (piem., benzīns, šķīdinātāji, skābes, sārmī utt.),
- uzliesmojošus, sprādzienbīstamus putekļus (piem., magnija putekļi utt.)

Iekārta ir

- var izmantot tikai telpās un nav ārā
- ir aizsargāti pret UV starojumu

**B Pirms iedarbināšanas**

Jānodrošina, lai pases datu plāksnītē norādītais spriegums atbilstu vietējā energoapgādes tīkla spriegumam. Ieteicams ierīcei pievienot automātisko atliku strāvas slēdzi.

Regulāri jāpārbauda energoapgādes vads, lai savlaicīgi atklātu bojājuma pazīmes, piem., plaisas vai novecošanos. Ja energoapgādes vads ir bojāts, tas jānomaina Makita-Service vai elektrīķim, lai tiktu novērsta bīstamība pirms ierīces turpmākās lietošanas. Izmantojiet tikai tādu strāvas vadu veidam norādīts ekspluatācijas instrukcijā.

Izmantot tikai ražotāja noteiktos vai augstvērtīgāka izpildījuma pagarināšanas vadus.

Ievērot vadu minimālo šķērsriezumu:

Kabeļu garums	Šķērsriezums	
	< 16 A	< 25 A
līdz 20 m	1,5 mm <sup>2</sup>	2,5 mm <sup>2</sup>
no 20 līdz 50 m	2,5 mm <sup>2</sup>	4,0 mm <sup>2</sup>



Lietot ierīci tikai tad, ja tas ir nebojāts stāvoklī. Ierīci nedrīkst lietot, ja ir bojāts filtra elements.

Putekļu attīrīšanas laikā, ja noliekotais gaiss no iekārtas izplūst telpās, jānodrošina labu gaisa apmaiņu (bez tam jāievēro arī valstī spēkā esošās nacionālās normas).

Pirms darba apkalpojošo personālu jāinformē par

- apiešanos ar aparātu, t.i., tā apkalpošanu,
- iespējamo bīstamību, kas var rasties no iesūcāmā materiāla,
- uzsūktā materiāla drošu novākšanu

## B Lietošana

	Slēdža stāvoklis	Funkcija
		I
0	0	Izslēgts
		Auto-On/Off

## C Šķidrumu iesūkšana

Pirms šķidrumi tiek savākti, vienmēr izņemiet filtru maisā. Pārbaudiet, vai pludiņu darbojas pareizi. Ja veidojas putas vai izplūst šķidrums, darbs nekavējoties jāpārtrauc un jāiztukšo netīrumu tvertne.

## D Filtra elementa tīrīšana

Ja sūkšanas jauda samazinās:

1. Putekļu sūcēja ieslēgšana
2. Ar delnu jānoslēdz uzgalis vai iesūkšanas šļūtenes atvere,
3. Trīs reizes un vismaz 2 sekundes, nospiediet pogu filtra tīrīšanas. Gaisa plūsma attīrīs filtra elementa ribas no pielipušajiem putekļiem.
4. Ja pēc filtra tīrīšanas sūkšanas jauda ir pārāk zema: nomainīt filtru.

## E Funkcija pūtējs

Putekļu sūcējam ir funkcija pūtējs tīrīt grūti pieejamām vietām vai sausu mitru objektu.

Neļaujiet gaisa uz nomaļajām telpām nekontrolētā veidā. Kad jūs izmantojat pūtēju, vienmēr izmantojiet tīru caurules. Iespēra augšu putekļi var būt bīstami veselībai. Nelietojiet ventilatora slēgtās telpās.

## F Elektroierīču pieslēgšana

Putekļu sūcēja ligzda izmantojama vienīgi ekspluatācijas instrukcijās norādītajam uzdevumam.

Pirms instrumenta iespraušanas ierīces ligzdā

1. jāizslēdz putekļu sūcējs
2. pievienojamam instrumentam jābūt izslēgtam

**UZMANĪBU!** Jāievēro ekspluatācijas instrukcijas un drošības norādījumi attiecībā uz ierīces ligzdā pievienojamiem instrumentiem.

## G + H Tehniskā apkope, tīrīšana un labošana

Jāveic tikai ekspluatācijas instrukcijā aprakstītā tehniskā apkope. Pirms ierīces tīrīšanas un tehniskās apkopes vienmēr jāizvelk kontaktdakša no kontaktrozetes. Nedrīkst pieļaut ūdens uzsmidzināšanu uz putekļu sūcēja augšdaļas: bīstamība cilvēkiem vai īsslēguma risks.

Izmantojot svešas rezerves daļas un aksesuārus, var tikt nelabvēlīgi ietekmēta ierīces drošība. Izmantojiet tikai Makita rezerves daļas un aksesuārus.

Apkopes un tīrīšanas darbi ir veicami piesardzīgi, lai apkopes personāls un citi cilvēki netiktu pakļauti briesmām.

Apkopju izpildes zonā

- nodrošināt gaisa piespiedu ventilēšanu un filtrēšanu.
- darbus veikt tikai nēsājot aizsargapģērbu.
- darba vietas tīrīšanas darbus veikt uzmanīgi, lai vidē nenokļūtu bīstamās vielas

Visus konstruktīvos elementus, kurus apkopes un remontdarbu laikā nav iespējams pietiekamā mērā notīrīt,

- iepakot necaurspīdīgos maisos un
- nodot atkritumu savākšanas punktos saskaņā ar spēkā esošiem likumiem un priekšrakstiem

Putekļu un tehniskā stāvokļa pārbaudes, piem., filtra stāvokļa kontroli uz defektiem, iekārtas hermētiskuma un kontrolierīču darbības kontroli, jāveic vismaz vienreiz gadā. Šos darbus drīkst izpildīt tikai Makita servisa nodaļas personāls vai cita atbilstoši kvalificēta persona.

### **Noņemot filtra elements, filtra maisi un netīrumu savākšanas maisi**

Atcelt filtra elements, filtra maisi un netīrumu savākšanas maisi ar valsts tiesību aktiem.

### **Transportēšana**

Pirms transportēšanas aizvērt visus netīrumu savākšanas tvertnes fiksatorus. Nesašķiebt, ja netīrumu savākšanas tvertne vēl ir šķidrums. Necelt ar celtņa āķi.

### **Uzglabāšana**

Uzglabāt sausā un no sala aizsargātā vietā.

### **Putekļu sūcēja otrreizēja pārstrāde**

 Saskaņā ar Eiropas direktīvu par lietotajām elektroiekārtām un elektronikas iekārtām 2002/96/EK un tās iekļaušanu valsts likumdošanā lietotais elektriskais aprīkojums jāsavāc atsevišķi un jānogādā otrreizējai pārstrādei vidi saudzējošā veidā. Lai iegūtu papildinformāciju, sazinieties ar vietējām atbildīgajām iestādēm vai tuvāko dīleri.

### **Garantija**

Saistībā ar garantiju ir spēkā mūsu uzņēmējdarbības vispārējie noteikumi. Iespējami grozījumi tehnisko uzlabojumu gadījumā.

### **Rezerves daļas un aksesuāri**

Nosaukumi un apzīmējumi	Pasūtījuma Nr.		
	VC2012L	VC2512L	VC3011L
Filtra elements		P-70219	
Filca fitru maisi		P-72899	
Netīrumu savākšanas maiss		P-70297	

Sprādziena zīmējumi un detaļu sarakstus var atrast mūsu tīmekļa vietnē: [www.makita.com](http://www.makita.com)



Tikai Eiropas valstīm

### EK atbilstības deklarācija

Makita paziņo, ka šāds instruments(-i):

Instrumenta nosaukums: Sūcējs sausu un mitru vielu iesūkšanai

Modeļa Nr./veids: VC2012L / VC2512L / VC3011L

Atbilst sekojošām Eiropas Direktīvām:

2006/42/EK

Ražots saskaņā ar šādu standartu vai normatīvajiem dokumentiem:

EN 60335

Tehniskā lieta atbilstīgi 2006/42/EK ir pieejama:

Makita, Jan-Baptist Vinkstraat 2, 3070, Belgium



25.07.2014

Yasushi Fukaya

Director

Makita, Jan-Baptist Vinkstraat 2, 3070, Belgium

## Tehniskie dati

		VC2012L	VC3011L	VC2512L
Tīkla spriegums	V	110 (GB110V) 230 (EU, FR, BE, CH, GB230V) 240 (AU)		110 (GB110V) 120 (US) 230 (EU, FR, BE, CH, GB230V) 240 (AU)
Tīkla frekvence	Hz	50 (EU, FR, BE, CH, GB, AU) 60 (US)		
Tīkla drošinātāji	A	10 (CH, AU) 13 (GB230V) 15 (US) 16 (EU, FR, BE, GB110V)		
Patērējamā jauda $P_{IEC}$	Watt	1000		
Pieslēguma vērtība ierīces kontaktligzdai	Watt	1300 (CH) 1400 (AU) 1900 (GB230V) 2600 (EU, FR, BE)		400 (US) 1300 (CH) 1400 (AU) 2600 (EU, FR, BE)
Patērējamā jauda $P_s$	Watt	2300 (CH) 2400 (AU) 2900 (GB230V) 3600 (EU, FR, BE)		1400 (US) 2300 (CH) 2400 (AU) 3600 (EU, FR, BE)
Gaisa plūsma	m <sup>3</sup> /h (l/min)	216 (3600)		
Pazemināts spiediens	hPa (mbar)	210 (210)		
Trokšņu spiediena līmenis 1 m atstatumā, ISO 3744, ISO 3744, EN 60704-2-1	dB(A)	72 ± 2		
Darba trokšņu līmenis	dB(A)	64 ± 2		
Plaukstu un rokas vibrācija	m/s <sup>2</sup>	<2,5		
Pieslēguma vada garums	m	7,5 (EU, FR, BE, CH, GB110V) 10 (GB230V, AU)		5 (EU, FR, BE, CH, GB230V, AU) 7,5 (US, GB110V)
Pieslēguma vada tips		H05RR-F3G1,5 (EU, FR, BE, GB230V)		H05VV-F3G1,0 (EU, FR, BA, GB230V) H05VV-F3G1,0 (CH), H05RR-F3G1,5 (AU) AWG 16/3G (US) H07BQ-F3G1,5 (GB110V)
Aizsardzības klase		I		
Aizsardzības veids		IP24		
Dzirkstejošanas novēršanas pakāpe		55014-1		
Putekļu klase		L		
Neīrūmu tvērtnes ietilpība	l	20	30	25
Platums	mm	395	395	395
Dzīļums	mm	390	390	375
Augstums	mm	505	635	530
Svars ieskaitot piederumi (neto, visbiežāk piemērošana)	kg	8,5	10,5	8

**A Svarbūs nurodymai dėl saugos**

Prieš pradėdami naudotis prietaisu, būtina perskaitykite naudojimo instrukciją ir laikykite ją lengvai pasiekiamoje vietoje.

**Pritaikymas ir naudojimas pagal paskirtį**

Įrenginį eksploatuoti reikia pagal galiojančias šalyje taisykles. Be naudojimo instrukcijoje esančių ir šalyje galiojančių taisyklių būtina laikytis ir bendrų techninių eksploatacijos bei saugos taisyklių.

Įrenginiu

- leistina dirbti tik asmenims, juo dirbti apmokytiems ir visų pirma susipažindintiems su jo valdymu
- leistina dirbti tik prižiūrint

Šio prietaiso negali naudoti asmenys (įskaitant vaikus) su fiziniais, jautrumo ar psichikos sutrikimais, arba neturintys pakankamai patirties ir žinių.

Vaikus reikia prižiūrėti, kad jie nežaistų su įrenginiu.

Šioje naudojimo instrukcijoje aprašytus prietaisus tinka naudoti

- aspiracinės sausų dulkių ir skysčių
- pramonės srityje, pvz., viešbučiuose, mokyklose, ligoninėse, fabrikuose, parduotuvėse, biuruose ir nuomojamose patalpose.
- siurbti dulksms, kurių ribinė sprogo vertė didesnė nei 1 mg/m<sup>3</sup> („L“ dulkių klasė) Žr. galiojančias nacionalines normas.



Negalima siurbti šių medžiagų:

- karštų medžiagų (rūkstančių cigarečių, karštų pelenų ir t.t.)
- degių, sprogių ir agresyvių skysčių (pvz., benzino, tirpiklių, rūgščių, šarmų ir t.t.)
- degių, sprogių dulkių (pvz., magnio dulkių ir t.t.)

Prietaisas turi būti

- būti naudojamas tik patalpose ir ne atviras
- būti apsaugoti nuo UV spindulių

**B Prieš eksploataciją**

Įsitikinkite, ar ant lentelės nurodyta įtampa atitinka vietinio tinklo įtampą. Patariame jungti prietaisą per apsauginį pažaidos srovės išjungiklį.

Apžiūrėkite maitinimo laidą reguliariai požymiams nustatyti žalą, pavyzdžiui, įtrūkimų ar senėjimo. Jei maitinimo laidas yra pažeistas, jis turi būti pakeistas Makita tarnyba arba elektrika, kad būtų išvengta pavojaus, prieš naudojimą dulkių siurblys yra tęsiamas. Naudokite tik maitinimo laido tipas nurodyta naudojimo instrukcijoje.

Naudokite gamintojo rekomenduojamus ar kokybiškus pailginimo kabelius.

Kabelio gyslos skerspjūvis turi būti ne mažesnis:

Kabelio ilgis	Skerspjūvis	
	< 16 A	< 25 A
iki 20 m	1,5 mm <sup>2</sup>	2,5 mm <sup>2</sup>
nuo 20 iki 50 m	2,5 mm <sup>2</sup>	4,0 mm <sup>2</sup>



Prietaisą naudokite tik jei jis yra nepažeista būklės. Niekada nesiurbkite su pažeistu filtru.

Naudojant siurblius būtina pasirūpinti pakankama patalpos ventilacija, kai prietaiso panaudotas oras grįžta į patalpą (žr. galiojančias nacionalines normas).

Prietaisą valdantis personalas prieš pradėdamas darbus informuojamas apie

- prietaiso naudojimą
- pavojų, kylantį dėl siurbiamų medžiagų
- saugų susiurbtų medžiagų pašalinimą

## **B** Valdymas

	Jungiklio padėtis	Funkcija
I	I	Ijungta
0	0	Išj.
		Auto-On/Off

## **C** Skysčių siurbimas

Prieš skysčiai įlaipinami, visuomet išimkite filtro maišelis. Įsitikinkite, kad plūdė veikia tinkamai. Jei susidaro putas arba išteka skystis, iškart nustokite siurbę ir išpilkite nešvarumų rinktuvo turinį.

## **D** Filtruojamojo elemento valymas

Sumažėjus siurbimo galiai

1. Siurblio įjungimas
2. Delnu uždenkite antgalio arba žarnos angą.
3. Spustelėkite išvalyti filtrą tris kartus už ne mažiau kaip 2 sekundes. Šitaip susidariusi oro srovė nuvalys ant filtruojamojo elemento plokštelių nusėdusias dulkes.
4. Jei siurbiamoji galia yra per mažas po filtro valymas: pakeisti filtrą.

## **E** Pūtimo funkcija

Dulkių siurblys turi ventiliatorius valyti sunkiai pasiekiamas vietas ar išd skystomis elementus paviršiaus.

Ne pūsti orą nekontroliuojamas būdu. Kai naudojate pūstuvą, visada naudokite švarų vamzdį. Maišomas viršų dulks gali būti pavojingos sveikatai. Nenaudokite pūtimo funkcijos dirbti uždaroje patalpose.

## **F** Elektrinio įrenginio prijungimas

Ant prietaiso esantį lizdą leidžiama naudoti tik naudojimo instrukcijoje nustatytais tikslais.

Prieš prijungdami kitą įrankį į siurblio lizdą:

1. išjunkite siurbį
2. išjunkite jungiamą įrankį

**DĖMESIO!** Kai į siurblio lizdą jungiate kitą prietaisą, laikykitės jo naudojimo instrukcijos ir joje pateiktų saugos nurodymų.

## **G + H** Priežiūra, valymas ir remontas

Galite atlikti tik tuos priežiūros darbus, kurie yra aprašyti naudojimo instrukcijoje. Prieš atliekant prietaiso valymą ir priežiūrą, būtina ištraukti kištuką. Viršutinę siurblio dalį saugokite nuo aptaškymo vandeniu: pavojus asmenims, trumpo jungimo pavojus.

Neoriginalių atsarginių dalių bei priedų naudojimas gali įtakoti įrenginio saugą ir sąlygoti gedimus. Naudokite tik Makita atsargines dalis ir priedus.

Techninės priežiūros ir valymo metu su prietaisu reikėtų elgtis taip, kad nekiltų pavojaus techninės priežiūros personalui ir kitiems asmenims.

Techninės priežiūros atlikimo vietoje

- naudokite filtruojamą priverstinę ventiliaciją.
- dėvėkite apsauginius rūbus.
- techninės priežiūros atlikimo vieta valoma taip, kad pavojingos medžiagos nepatektų į aplinką.

Atliekant priežiūros ir remonto darbus, visos nenuvalytos detalės, kurių nebuvo įmanoma gerai nuvalyti,

- turi būti supakuojamos į nepralaidžius maišelius
- ir utilizuojamos, laikantis galiojančių reikalavimų

Mažiausiai vieną kartą per metus „Makita“ personalas arba kvalifikuotas asmuo turėtų atlikti dulkių technikos patikrinimą, pvz., tikrinama, ar nėra filtro pažeidimų, prietaiso hermetiškumas ir kontrolės prietaisų funkcijos.

### **Pašalinti filtro elementas, filtro maišeliai ir šiukšlių maišai**

Pašalinti filtro elementas, filtro maišeliai ir šiukšlių maišai iš evakuacijos pagal nacionalinius teisės aktus.

### **Transportavimas**

Prieš transportavimą uždarykite visus talpos nešvarumams tvirtinimo fiksatorius. Nepakreipkite įrenginio, jei talpoje nešvarumams yra skysčio. Nekelkite įrenginio kranu kabliu.

### **Sandėliavimas**

Įrenginį laikykite sausoje vietoje pliusinėje temperatūroje.

### **Prietaiso atidavimas pakartotiniam panaudojimui**

 Pagal Europos Sąjungos direktyvą 2002/96/EB dėl elektrinių ir elektroninių atliekų atitarnavę elektros prietaisai surenkami atskirai ir atiduodami pakartotiniam panaudojimui saugant aplinką. Jei iškiltų klausimų, prašome kreiptis į vietinę savivaldybę arba į artimiausius prietaiso pardavėjus.

### **Garantija**

Garantijos teikimui taikomos Vokietijos Bendrosios verslo sąlygos. Pasilikame teisę atlikti pakeitimus pritaikydami technines naujoves.

### **Atsarginės dalys ir priedai**

Pavadinimas	Užsakymo Nr.		
	VC2012L	VC2512L	VC3011L
Filtravimo elementas		P-70219	
Fleece filtro maišeliai		P-72899	
Utilizavimo maišeliai		P-70297	

Brėžinius ir dalių sąrašus galima rasti mūsų interneto svetainėje: [www.makita.com](http://www.makita.com)

D Makita VC2012L / VC2512L / VC3011L

GB

F Tik Europos šalims

F

NL

### EB atitikties deklaracija

Bendrovė „Makita“ atsakingai pareiškia, kad šis įrenginys (-iai):

Mechanizmo paskirtis: Sauso ir drėgno valymo siurblys

Modelio Nr./ tipas: VC2012L / VC2512L / VC3011L

Atitinka šias Europos direktyvas:

2006/42/EB

Yra pagaminti pagal šį standartą arba normatyvinius dokumentus:

EN 60335

Techninį dokumentą pagal 2006/42/EB galima gauti iš:

Makita, Jan-Baptist Vinkstraat 2, 3070, Belgium

DK

SF



25.07.2014

Yasushi Fukaya

Director

Makita, Jan-Baptist Vinkstraat 2, 3070, Belgium

E

P

GR

TR

SLO

HR

SK

CZ

PL

H

RO

BG

RUS

EST

LV

LT

## Techniniai duomenys

		VC2012L	VC3011L	VC2512L
Tinklo įtampa	V	110 (GB110V) 230 (EU, FR, BE, CH, GB230V) 240 (AU)		110 (GB110V) 120 (US) 230 (EU, FR, BE, CH, GB230V) 240 (AU)
Tinklo dažnis	Hz	50 (EU, FR, BE, CH, GB, AU) 60 (US)		
Elektros tinklo saugiklis	A	10 (CH, AU) 13 (GB230V) 15 (US) 16 (EU, FR, BE, GB110V)		
Naudojamoji galia $P_{IEC}$	Watt	1000		
Prietaiso lizdo naudojamoji galia	Watt	1300 (CH) 1400 (AU) 1900 (GB230V) 2600 (EU, FR, BE)		400 (US) 1300 (CH) 1400 (AU) 2600 (EU, FR, BE)
Naudojamoji galia $P_s$	Watt	2300 (CH) 2400 (AU) 2900 (GB230V) 3600 (EU, FR, BE)		1400 (US) 2300 (CH) 2400 (AU) 3600 (EU, FR, BE)
Oro debitas	m <sup>3</sup> /h (l/min)	216 (3600)		
Sumažintas slėgis	hPa (mbar)	210 (210)		
Triukšmo lygis 1 m atstumu, ISO 3744, EN 60704-2-1	dB(A)	72 ± 2		
Triukšmas veikimo metu	dB(A)	64 ± 2		
Rankų ir plaštakų vibracija	m/s <sup>2</sup>	<2,5		
Elektros laidas: ilgis	m	7,5 (EU, FR, BE, CH, GB110V) 10 (GB230V, AU)		5 (EU, FR, BE, CH, GB230V, AU) 7,5 (US, GB110V)
Elektros laidas: tipas		H05RR-F3G1,5 (EU, FR, BE, GB230V)		H05VV-F3G1,0 (EU, FR, BA, GB230V) H05VV-F3G1,0 (CH), H05RR-F3G1,5 (AU) AWG 16/3G (US) H07BQ-F3G1,5 (GB110V)
Apsaugos klasė		I		
Apsaugos rūšis		IP24		
Radio imtuvų trukdžių laipsnis		55014-1		
Dulkių klasė		L		
Nešvarumų rezervuaro talpa	l	20	30	25
Plotis	mm	395	395	395
Gylis	mm	390	390	375
Aukštis	mm	505	635	530
Svoris įsk. priedai (grynas, dažniausiai taikymo)	kg	8,5	10,5	8

Makita, Jan-Baptist Vinkstraat 2, 3070, Belgium  
Makita Corporation Anjo, Aichi, Japan  
[www.makita.com](http://www.makita.com)