

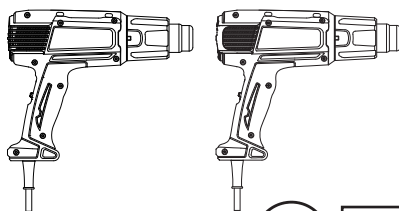

<b>EN</b>	Heat Gun	INSTRUCTION MANUAL	3
<b>RU</b>	Термовоздуходувка	РУКОВОДСТВО ПОЛЬЗОВАТЕЛЯ	10
<b>ES</b>	Pistola de Calor	MANUAL DE INSTRUCCIONES	18
<b>PTBR</b>	Soprador Térmico	MANUAL DE INSTRUÇÕES	25
<b>KZ</b>	Термоауа үрлегіш	ПАЙДАЛАНУ НҰСҚАУЛЫҒЫ	32

**HG6530V**  
**HG6531C**



# HG6530V

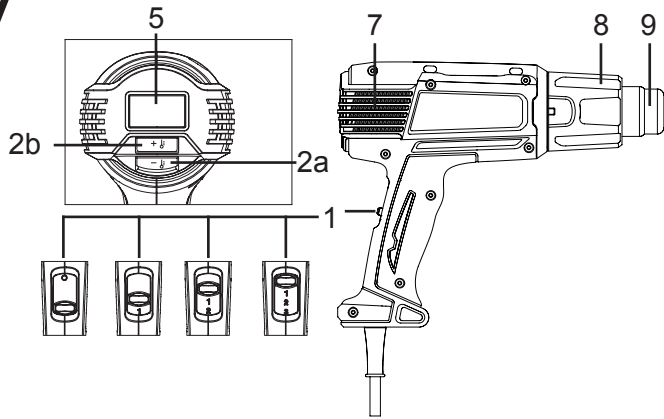

# HG6531C

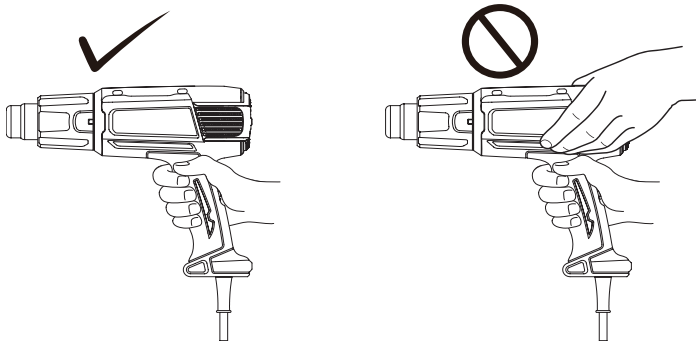
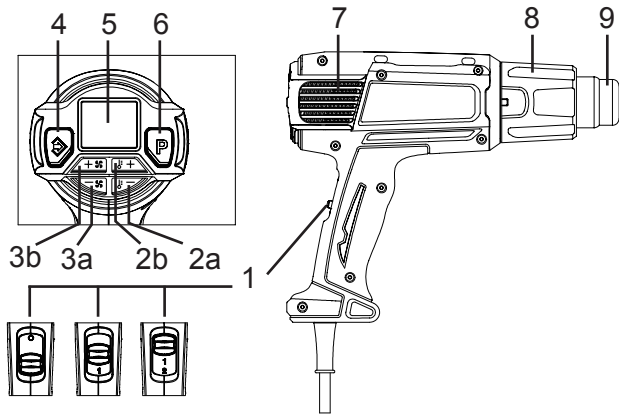

Fig.1

## WARNING

This appliance cannot be used by children or persons with reduced physical, sensory or mental capabilities or lack of experience and knowledge. Children shall not play with the appliance. Cleaning and user maintenance shall not be made by children.

If the supply cord is damaged, it must be replaced by the manufacturer, its service agent or similarly qualified persons in order to avoid a hazard.

A fire may result if the appliance is not used with care, therefore:

- be careful when using the appliance in places where there are combustible materials;
- do not apply to the same place for a long time;
- do not use in presence of an explosive atmosphere;
- be aware that heat may be conducted to combustible materials that are out of sight;
- place the appliance on its stand after use and allow it to cool down before storage;
- do not leave the appliance unattended when it is switched on.

## INTENDED USE

Your heat gun has been designed for stripping paint, soldering pipes, shrinking PVC, welding and bending plastic as well as general drying and thawing purposes.



**WARNING:** Read this manual and general safety Instructions carefully before using the appliance, for your own safety. Your power tool should only be passed on together with these instructions.



The tool should be connected only to a power supply of the same voltage as indicated on the nameplate, and can only be operated on single-phase AC supply. They are double-insulated and can, therefore, also be used from sockets without earth wire.



Hot surfaces - Burns to fingers or hands.

## DESCRIPTION

1. Slide switch
2. Temperature setting button (2a -, 2b+)
3. Air volume setting button (3a -, 3b +)
4. Confirmation button
5. LCD

6. Preset button
7. Air inlet
8. Front cover
9. Nozzle

## PACKAGE CONTENT LIST

- Check the appliance, the power cord, the power plug and all accessories for transportation damages.



**WARNING:** Packing materials are not toys! Children must not play with plastic bags! Danger of suffocation!

- 1 Heat gun
- 1 Set of accessories (Accessories may not be necessarily be included)
- 1 Instruction manual



When parts are missing or damaged, please contact your dealer.

## GENERAL POWER TOOL SAFETY WARNINGS

**Read all safety warnings, instructions, illustrations and specifications provided with this power tool.** Failure to follow all instructions listed below may result in electric shock, fire and/or serious injury.

## Save all warnings and instructions for future reference.

The term "power tool" in the warnings refers to your mains-operated (corded) power tool or battery-operated (cordless) power tool.

### Work area safety

1. **Keep work area clean and well lit.** Cluttered or dark areas invite accidents.
2. **Do not operate power tools in explosive atmospheres, such as in the presence of flammable liquids, gases or dust.** Power tools create sparks which may ignite the dust or fumes.
3. **Keep children and bystanders away while operating a power tool.** Distractions can cause you to lose control.

### Electrical Safety

1. **Power tool plugs must match the outlet. Never modify the plug in any way. Do not use any adapter plugs with earthed (grounded) power tools.** Unmodified plugs and matching outlets will reduce risk of electric shock.
2. **Avoid body contact with earthed or grounded surfaces, such as pipes, radiators, ranges and refrigerators.** There is an increased risk of electric shock if your body is earthed or grounded.
3. **Do not expose power tools to rain or wet conditions.** Water entering a power tool will increase the risk of electric shock.
4. **Do not abuse the cord. Never use the cord for carrying, pulling or unplugging the power tool. Keep cord away from heat, oil, sharp edges or moving parts.** Damaged or entangled cords increase the risk of electric shock.
5. **When operating a power tool outdoors, use an extension cord suitable for outdoor use.** Use of a cord suitable for outdoor use reduces the risk of electric shock.
6. **If operating a power tool in a damp location is unavoidable, use a residual current device (RCD) protected supply.** Use of an RCD reduces the risk of electric shock.
7. **Use of power supply via an RCD with a rated residual current of 30 mA or less is always recommended.**
8. **Power tools can produce electromagnetic fields (EMF) that are not harmful to the user.** However, users of pacemakers and other similar medical devices should contact the maker of their device and/or doctor for advice before operating this power tool.
9. **Do not touch the power plug with wet hands.**
10. **If the cord is damaged, have it replaced by the manufacturer or his agent in order to avoid a safety hazard.**

### Personal Safety

1. **Stay alert, watch what you are doing and use common sense when operating a power tool. Do not use a power tool while you are tired or under the influence of drugs, alcohol or medication.** A moment of inattention while operating power tools may result in serious personal injury.
2. **Use personal protective equipment. Always wear eye protection.** Protective equipment such

as a dust mask, non-skid safety shoes, hard hat or hearing protection used for appropriate conditions will reduce personal injuries.

3. **Prevent unintentional starting. Ensure the switch is in the off-position before connecting to power source and/or battery pack, picking up or carrying the tool.** Carrying power tools with your finger on the switch or energising power tools that have the switch on invites accidents.
4. **Remove any adjusting key or wrench before turning the power tool on.** A wrench or a key left attached to a rotating part of the power tool may result in personal injury.
5. **Do not overreach. Keep proper footing and balance at all times.** This enables better control of the power tool in unexpected situations.
6. **Dress properly. Do not wear loose clothing or jewellery. Keep your hair and clothing away from moving parts.** Loose clothes, jewellery or long hair can be caught in moving parts.
7. **If devices are provided for the connection of dust extraction and collection facilities, ensure these are connected and properly used.** Use of dust collection can reduce dust-related hazards.
8. **Do not let familiarity gained from frequent use of tools allow you to become complacent and ignore tool safety principles.** A careless action can cause severe injury within a fraction of a second.
9. **Always wear protective goggles to protect your eyes from injury when using power tools. The goggles must comply with ANSI Z87.1 in the USA, EN 166 in Europe, or AS/NZS 1336 in Australia/New Zealand. In Australia/New Zealand, it is legally required to wear a face shield to protect your face, too.**

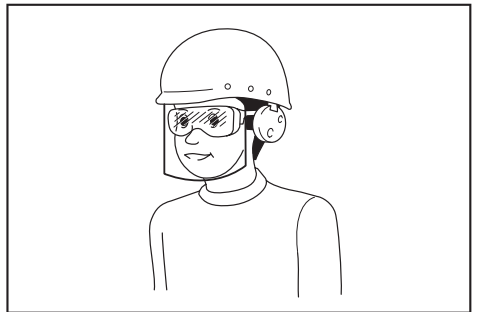

It is an employer's responsibility to enforce the use of appropriate safety protective equipments by the tool operators and by other persons in the immediate working area.

### Power tool use and care

1. **Do not force the power tool. Use the correct power tool for your application.** The correct power tool will do the job better and safer at the rate for which it was designed.
2. **Do not use the power tool if the switch does not turn it on and off.** Any power tool that cannot be controlled with the switch is dangerous and must be repaired.
3. **Disconnect the plug from the power source**

and/or remove the battery pack, if detachable, from the power tool before making any adjustments, changing accessories, or storing power tools. Such preventive safety measures reduce the risk of starting the power tool accidentally.

4. **Store idle power tools out of the reach of children and do not allow persons unfamiliar with the power tool or these instructions to operate the power tool.** Power tools are dangerous in the hands of untrained users.
5. **Maintain power tools and accessories. Check for misalignment or binding of moving parts, breakage of parts and any other condition that may affect the power tool's operation. If damaged, have the power tool repaired before use.** Many accidents are caused by poorly maintained power tools.
6. **Keep cutting tools sharp and clean.** Properly maintained cutting tools with sharp cutting edges are less likely to bind and are easier to control.
7. **Use the power tool, accessories and tool bits etc. in accordance with these instructions, taking into account the working conditions and the work to be performed.** Use of the power tool for operations different from those intended could result in a hazardous situation.
8. **Keep handles and grasping surfaces dry, clean and free from oil and grease.** Slippery handles and grasping surfaces do not allow for safe handling and control of the tool in unexpected situations.
9. **When using the tool, do not wear cloth work gloves which may be entangled.** The entanglement of cloth work gloves in the moving parts may result in personal injury.

#### Service

1. **Have your power tool serviced by a qualified repair person using only identical replacement parts.** This will ensure that the safety of the power tool is maintained.
2. **Follow instruction for lubricating and changing accessories.**

### ADDITIONAL SAFETY INSTRUCTIONS FOR HEAT GUN

- **Do not place your hand over the air vents or block the vents in any way.**
- **The nozzle and accessories of this tool become extremely hot during use. Let these parts cool down before touching.**
- **Always switch the tool off before putting it down.**







- **Do not leave the tool unattended while it is switched on.**
- **A fire may arise if the appliance is not used with care.**
- **Heat may be conducted to combustible materials that are out of sight. Do not use in a damp atmosphere, where flammable gases may be present or near combustible materials.**
- **Allow the tool to cool fully before storing.**
- **Ensure adequate ventilation as toxic fumes may be produced.**
- **Do not use as a hairdryer.**
- **Do not obstruct either the air intake or nozzle outlet, as this may cause excessive heat build-up resulting in damage to the tool.**
- **Do not direct the hot air blast at other people.**
- **Do not touch the metal nozzle as it becomes very hot during use and remains hot for up to 30 minutes after use.**
- **Do not place the nozzle against anything while using or immediately after use.**
- **Do not poke anything down the nozzle as it could give you an electric shock. Do not look down the nozzle while the unit is working because of the high temperature being produced.**
- **Do not allow paint to adhere to the nozzle or scraper as it could ignite after some time.**

#### Removing paint

- **Do not use this tool to remove paint containing lead. The peelings, residue and vapors of paint may contain lead, which is poisonous. Any pre-1960 building may have been painted in the past with paint containing lead and covered with additional layers of paint. Once deposited on surfaces, hand to mouth contact can result in the ingestion of lead. Exposure even to low levels of lead can cause irreversible damage to the brain and nervous system. Young and unborn children are particularly vulnerable.**
- **When removing paint, ensure that the work area is enclosed. Preferably wear a dust mask.**
- **Do not burn the paint. Use the scraper and keep the nozzle at least 25 mm away from the painted surface. When working in a vertical direction, work downwards to prevent paint from falling into the tool and burning.**
- **Dispose of all paint debris safely and ensure that the work area is thoroughly cleaned after completing the work.**

### MOUNTING THE CORRECT ACCESSORY (IF APPLICABLE)

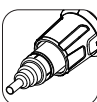
Icon	Description	Purpose
	Glass protection nozzle	Protection windows when stripping frames

Icon	Description	Purpose
	Reflector nozzle	Soldering pipes
	Reduction nozzle	Welding, sleeve shrinking (heat concentrated over small area )
	Wide-slot nozzle	Drying, thawing (heat spread over wider area )
	Overlap welding nozzle	Welding
	Solder sleeves reflector	Soldering
	Welding nozzle	Welding
	Pressure roller	Press the surface of working piece
	Scraper	Stripping paint and varnish



- Make sure that the tool is switched off and the nozzle has cooled down.
- Falling down nozzle may ignite objects on the floor. Nozzles must be mounted firmly and secure on the unit.
- Touching a hot nozzle can lead to serious burn. Before attaching or replacing a nozzle, allow the unit to cool down completely or use a suitable tool.
- A hot nozzle can set a surface on fire. Place down hot nozzles only on fire-proof surfaces.
- An incorrect or defective nozzle can lead to heat accumulation and damage the unit. Use only original nozzles according to the table that are suitable for your unit.

## INSTRUCTIONS FOR USE



If you are not sure about the correct setting, start with a low temperature setting and gradually increase the temperature until you achieve optimum results.



Always observe the safety instructions and applicable regulations.



Use only one hand to hold the tool, do not place your other hand over the air vents.(Fig. 1)



Do not use the holes on the tool housing for the fall prevention purpose at high location.

### Prior to operation

- Mount the correct accessory for the application.

### Switching on and off

- Number of the slide switch means as follows.

HG6530V:

- 0: OFF position
- 1: For cooling down with approx. 50°C airflow
- 2: For heating with low air volume
- 3: For heating with high air volume

HG6531C:

- 0: OFF position
- 1: For cooling down with approx. 50°C airflow
- 2: For heating

- To switch the heat gun on, slide the slide switch (1) from 0 to one of the ON positions 1, 2 or 3.
- To switch off the heat gun, set the slide switch to position 1 to cool off for a while, and then set the slide switch to position 0 (OFF).



The heat gun may give off some smoke shortly after switching on. This does not indicate a problem with the device.

### Setting the temperature (HG6530V)

The temperature can be set with the slide switch (1) at position 2 or 3.

- Press the temperature setting button + (2b) to increase the temperature, and - (2a) to decrease the temperature. The LCD (5) displays the present temperature of the airflow few seconds after the target temperature was set.
- To switch the unit of the temperature between °C or °F, press + and - together.

### Selecting the preset mode (HG6531C)

14 preset modes are available to quickly set the temperature and air volume suitable for major applications. Select the desired preset application as follows.

1. Set the slide switch (1) at position 2. The LCD (5) displays the application name that was used at

the last time, and corresponding temperature and air volume settings. Few seconds later, the LCD displays the present temperature of the airflow.

2. Press the preset button (6). The application name starts to scroll.
3. Press the temperature setting buttons (2a/b) or air volume setting buttons (3a/b) to select the application. When the desired application name is displayed on the LCD, press the confirmation button (4) to decide it.



Whenever a setting is not confirmed by pressing the confirmation button (4) within 5-6 seconds, the device reverts to the previously confirmed setting.

### Setting the temperature and air volume (HG6531C)

Change the temperature and air volume as follows. With the slide switch (1) at position 1, only the air volume can be changed.



With the slide switch at position 2, this procedure overwrites the preset temperature and air volume of the application currently displayed on the LCD.

1. Set the slide switch (1) at position 1 or 2.
2. Press the temperature setting buttons (2a/b) to change the temperature. Press the air volume setting buttons (3a/b) to change the air volume. The indications of temperature and air volume on the LCD (5) start to blink.
3. Press the confirmation button (4) to confirm the setting. The temperature and air volume on the LCD stop blinking. Few seconds later, the LCD displays the present temperature of the airflow.



Whenever a setting is not confirmed by pressing the confirmation button (4) within 5-6 seconds, the device reverts to the previously confirmed setting.

### Setting the display language and temperature unit (HG6531C)

1. Set the slide switch (1) to position 1/2.
2. Press and hold the preset button (6) until the language bar blinks.
3. To switch the unit of the temperature between °C or °F, press the temperature setting buttons (2a/b). To change the language, press the air volume setting buttons (3a/b). 10 languages are available: English, German, Italian, French, Spanish, Portuguese, Dutch, Swedish, Chinese and Japanese.
4. Press the confirmation button (4) to decide your setting.

### Detachable front cover

- The front cover can be removed when working at a narrow area.



**Be careful of the hot nozzle.**  
Removing the front cover increases the risk of burn with the bare hot nozzle.

### Stripping paint

- Mount an appropriate accessory.
- Set a high air temperature.
- Switch the tool on.
- Direct the hot air onto the paint to be removed.
- When the paint softens, scrape the paint away using a hand scraper.



**Do not strip metal window frames, as the heat may be conducted onto the glass and crack it. When stripping other window frames, use the glass protection nozzle.**



**Do not keep the tool directed at one spot too long to prevent igniting the surface.**



**Avoid collecting paint on the scraper accessory, as it may ignite. If necessary, carefully remove paint debris from the scraper accessory using a knife.**

### Stationary use

This tool can also be used in stationary mode.

- Place the tool onto a stable workbench.
- Secure the cable to prevent pulling the tool off the workbench.
- Carefully switch the tool on.



**Make sure that the nozzle always points away from you and any bystanders.**



**Make sure not to drop anything into the nozzle.**

### Cooling down

The nozzle and accessory become very hot during use. Let them cool down before attempting to move or store the tool.

- To reduce the cooling time, switch the tool on at the lowest air temperature setting and let it run for a few minutes.
- Switch the tool off and let it cool down for at least 30 minutes. Always place it vertical and standing.



**When the inside of heat gun gets too hot, the indication on the LCD blinks.**

**In that case, set the slide switch to position 1 to cool down the tool. After cooling down fully, restart the operation.**

**If the LCD still blinks after the restart, contact your local Makita Service Center.**

## MAINTENANCE AND CLEANING



**Attention:** Before performing any work on the equipment, pull the power plug.

### Maintenance

- Your Power Tool has been designed to operate over a long period of time with a minimum of maintenance. Continuous satisfactory operation depends upon proper tool care and regular cleaning.

### Lubrication

- Your power tool requires no additional lubrication.

### Cleaning

- To prevent overheating of the motor, keep the ventilation slots of the machine clean and free from dust and dirt.
- Regularly clean the machine housing with a soft cloth, preferably after each use. If the dirt does not come off use a soft cloth moistened with soapy water.



**Never use solvents such as petrol, alcohol, ammonia water, etc. These solvents may damage the plastic parts.**

## TECHNICAL DATA

Model No:	HG6531C	HG6530V
Voltage	220-240V~50Hz	220-240V~50Hz
Power	2000W	2000W
Temperature	I 50°C 200-550L/M	I 50°C 500L/M
Air flow	II 50-650°C 200-550L/M	II 50-650°C 280L/M
		III 50-650°C 550L/M
Overall length	257mm	257mm
Net weight	0.71kg	0.72kg

### Default setting of the preset mode

No.	Application name	Temperature	Air volume
1	FREE SET 1	250°C	5
2	FREE SET 2	500°C	5
3	SCRINKING	300°C	3
4	FORMING	250°C	4
5	SOLDERING COPPER	650°C	3
6	DRYING PAINT	650°C	5
7	PAINT STRIPPING	450°C	5
8	WELDING FLOOR FOIL	450°C	3
9	WELDING PPEPDM	280°C	3
10	WELDING HDPE	300°C	3
11	WELDING PP	320°C	3
12	WELDING PVC-U	340°C	3
13	WELDING ABS	360°C	3
14	WELDING PC	380°C	3



## ENVIRONMENT



Should your appliance need replacement after extended use, do not discard it with the household rubbish but dispose of it in an environmentally safe way.

Waste produced by electrical machine items should not be handled like normal household rubbish. Please recycle where facilities exist. Check with your Local Authority or retailer for recycling advice.

Subject to change without notice.

## ПРЕДУПРЕЖДЕНИЕ

К эксплуатации инструмента не допускаются дети или лица с физическими, сенсорными, умственными ограничениями или недостаточным опытом работы с таким инструментом. Инструмент не является детской игрушкой. Не позволяйте детям проводить очистку и обслуживание инструмента.

В случае если сетевой шнур поврежден, он должен быть заменен производителем, его сервисным агентом или таким же уполномоченным представителем во избежание опасной ситуации.

Неосторожное обращение с инструментом может привести к пожару, поэтому:

- соблюдайте осторожность при работе с инструментом в присутствии горючих материалов;
- не воздействуйте инструментом на одну и ту же поверхность в течение слишком долгого времени;
- не используйте инструмент во взрывоопасных средах;
- помните, что тепло может передаваться горючим материалам, которые находятся вне поля зрения;
- после работы поставьте инструмент на стойку и дайте ему остыть перед началом хранения;
- не оставляйте включенный инструмент без присмотра.

## ПРЕДПОЛАГАЕМОЕ ИСПОЛЬЗОВАНИЕ

Термовоздуховка предназначена для удаления лакокрасочного покрытия, запаивания труб, усадки ПВХ, сварки и гибки пластика, а также является универсальным средством для сушки и отогревания.



**ОСТОРОЖНО:** В целях обеспечения безопасности, перед началом эксплуатации инструмента внимательно прочитайте это руководство и общие правила техники безопасности. Электроинструмент разрешается передавать только вместе с этими инструкциями.

Инструмент разрешается подключать только к сети питания с указанным на паспортной табличке напряжением, а для питания подается однофазный переменный ток. Инструмент имеет двойную изоляцию, поэтому его можно подключать к розеткам без заземляющего провода.



Горячие поверхности - ожоги пальцев или рук.

## ОПИСАНИЕ

1. Скользящий переключатель
2. Кнопка настройки температуры (2a -, 2b+)
3. Кнопка настройки объема воздуха (3a -, 3b+)
4. Кнопка подтверждения
5. ЖКД
6. Кнопка предварительной настройки
7. Впускной воздушный клапан
8. Передняя крышка
9. Сопло

## СОДЕРЖИМОЕ КОМПЛЕКТА

- Проверьте инструмент, кабель питания, разъем и все принадлежности на предмет поврежденный при транспортировке



**ОСТОРОЖНО:** Упаковочные материалы — это не игрушки! Не позволяйте детям играть с пластиковой упаковкой! Существует риск удушья!

- 1 термовоздуховка
- 1 набор принадлежностей (могут не входить в комплект поставки)
- 1 руководство



Свяжитесь с поставщиком при обнаружении недостающих или поврежденных компонентов.

## ОБЩИЕ РЕКОМЕНДАЦИИ ПО ТЕХНИКЕ БЕЗОПАСНОСТИ ДЛЯ ЭЛЕКТРОИНСТРУМЕНТОВ

Ознакомьтесь со всеми представленными инструкциями по технике безопасности, указаниями, иллюстрациями и техническими характеристиками, прилагаемыми к данному электроинструменту. Несоблюдение каких-либо инструкций, указанных ниже, может привести к поражению электрическим током, пожару и/или серьезной травме.

### Сохраните брошюру с инструкциями и рекомендациями для дальнейшего использования.

Термин «электроинструмент» в предупреждениях относится ко всему инструменту, работающему от сети (с проводом) или на аккумуляторах (без провода).

#### Безопасность в месте выполнения работ

1. **Рабочее место должно быть чистым и хорошо освещенным.** Захламление и плохое освещение могут стать причиной несчастных случаев.
2. **Не пользуйтесь электроинструментом во взрывоопасной атмосфере, например в присутствии легко воспламеняющихся жидкостей, газов или пыли.** При работе электроинструмента возникают искры, которые могут привести к воспламенению пыли или газов.
3. **При работе с электроинструментом не допускайте детей или посторонних к месту выполнения работ.** Не отвлекайтесь во время работы, так как это приведет к потере контроля над электроинструментом.

#### Электробезопасность

1. **Вилка электроинструмента должна соответствовать сетевой розетке.** Запрещается вносить какие-либо изменения в конструкцию вилки. Для электроинструмента с заземлением запрещается использовать переходники. Розетки и вилки, не подвергавшиеся изменениям, снижают риск поражения электрическим током.
2. **Избегайте контакта участков тела с заземленными поверхностями, такими как трубы, радиаторы, батареи отопления и холодильники.** При контакте тела с заземленными предметами увеличивается риск поражения электрическим током.
3. **Не подвергайте электроинструмент воздействию дождя или влаги.** Попадание воды в электроинструмент повышает риск поражения электрическим током.
4. **Аккуратно обращайтесь со шнуром питания.** Запрещается использовать шнур питания для переноски, перемещения или

извлечения вилки из розетки. Располагайте шнур на расстоянии от источников тепла, масла, острых краев и движущихся деталей. Поврежденные или запутанные сетевые шнуры увеличивают риск поражения электрическим током.

5. **При использовании электроинструмента вне помещения используйте удлинитель, подходящий для этих целей.** Использование соответствующего шнура снижает риск поражения электрическим током.
6. **Если электроинструмент приходится эксплуатировать в сыром месте, используйте линию электропитания, которая защищена устройством, срабатывающим от остаточного тока (RCD).** Использование RCD снижает риск поражения электротоком.
7. **Рекомендуется использовать питание через RCD с номинальным остаточным током 30 мА или менее.**
8. **Электроинструмент может создавать электромагнитные поля (EMF), которые не представляют опасности для пользователя.** Однако пользователям с кардиостимуляторами и другими аналогичными медицинскими устройствами следует обратиться к производителю устройства и/или врачу перед началом эксплуатации инструмента.
9. **Не прикасайтесь к разъему электропитания мокрыми руками.**
10. **Во избежание угрозы безопасности, в случае повреждения кабеля его необходимо заменить в мастерской изготовителя.**

#### Личная безопасность

1. **При использовании электроинструмента будьте бдительны, следите за тем, что вы делаете, и руководствуйтесь здравым смыслом.** Не пользуйтесь электроинструментом, если вы устали, находитесь под воздействием наркотиков, алкоголя или лекарственных препаратов. Даже мгновенная невнимательность при использовании электроинструмента может привести к серьезной травме.
2. **Используйте индивидуальные средства защиты.** Всегда надевайте защитные очки. Такие средства индивидуальной защиты, как маска от пыли, защитная нескользящая обувь, каска или наушники, используемые в соответствующих условиях, позволяют снизить риск получения травмы.
3. **Не допускайте случайного запуска.** Прежде чем подсоединить инструмент к источнику питания и/или аккумуляторной батарее, поднимать или переносить инструмент, убедитесь, что переключатель находится в выключенном положении. Переноска электроинструмента с пальцем на выключателе или подача питания на инструмент с включенным выключателем может привести к несчастному случаю.
4. **Перед включением электроинструмента снимите с него все регулировочные инструменты и гаечные ключи.** Гаечный или регулировочный ключ, оставшийся закрепленным

на вращающейся детали, может привести к травме.

5. При эксплуатации устройства не тянитесь. Всегда сохраняйте устойчивое положение и равновесие. Это позволит лучше управлять электроинструментом в непредвиденных ситуациях.
6. Одевайтесь соответствующим образом. Не надевайте свободную одежду или украшения. Ваши волосы и одежда должны всегда находиться на расстоянии от движущихся деталей. Свободная одежда, украшения или длинные волосы могут попасть в движущиеся детали устройства.
7. Если электроинструмент оборудован системой удаления и сбора пыли, убедитесь, что она подключена и используется соответствующим образом. Использование пылесборника снижает вероятность возникновения рисков, связанных с пылью.
8. Не переоценивайте свои возможности и не пренебрегайте правилами техники безопасности, даже если вы часто работаете с инструментом. Небрежное обращение с инструментом может стать причиной серьезной травмы за доли секунды.
9. Во время работы с электроинструментом всегда надевайте защитные очки. Очки должны соответствовать ANSI Z87.1 для США, EN 166 для Европы, или AS/NZS 1336 для Австралии и Новой Зеландии. В Австралии и Новой Зеландии оператор также обязан носить защитную маску.

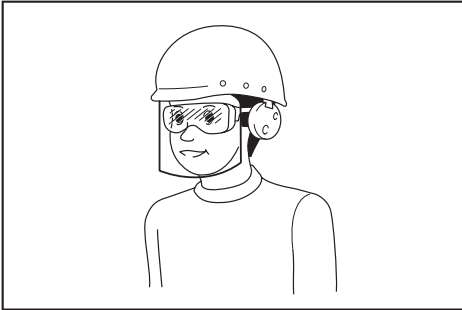

Ответственность за использование средств защиты операторами и другим персоналом вблизи рабочей зоны возлагается на работодателя.

#### Эксплуатация и обслуживание электроинструмента

1. Не прилагайте излишних усилий к электроинструменту. Используйте инструмент, соответствующий выполняемой вами работе. Правильно подобранный электроинструмент позволит выполнить работу лучше и безопаснее с производительностью, на которую он рассчитан.
2. Не пользуйтесь электроинструментом с неисправным выключателем. Любой электроинструмент с неисправным выключателем опасен и должен быть отремонтирован.

3. Перед выполнением регулировок, сменой принадлежностей или хранением электроинструмента всегда отключайте его от источника питания и/или от аккумулятора или снимайте аккумулятор, если он является съёмным. Такие превентивные меры предосторожности снижают риск случайного включения электроинструмента.
4. Храните электроинструменты в местах, недоступных для детей, и не позволяйте лицам, не знакомым с работой такого инструмента или не прочитавшим данные инструкции, пользоваться им. Электроинструмент опасен в руках неопытных пользователей.
5. Поддерживайте электроинструмент и дополнительные принадлежности в надлежащем состоянии. Убедитесь в соосности, отсутствии деформаций движущихся узлов, поломок каких-либо деталей или других дефектов, которые могут повлиять на работу электроинструмента. Если инструмент поврежден, отремонтируйте его перед использованием. Большое число несчастных случаев происходит из-за плохого ухода за электроинструментом.
6. Режущий инструмент всегда должен быть острым и чистым. Соответствующее обращение с режущим инструментом, имеющим острые режущие кромки, делает его менее подверженным деформациям, что позволяет лучше управлять им.
7. Используйте электроинструмент, принадлежность, приспособления и насадки в соответствии с данными инструкциями и в целях, для которых он предназначен, учитывая при этом условия и вид выполняемой работы. Использование электроинструмента не по назначению может привести к возникновению опасной ситуации.
8. Рукоятки инструмента и специальные изолированные поверхности всегда должны быть сухими и чистыми и не содержать следов масла или смазки. Скользкие рукоятки и специальные поверхности препятствуют соблюдению рекомендаций по технике безопасности в экстренных ситуациях.
9. При использовании инструмента не надевайте рабочие перчатки, ткань которых инструмент может затянуть. Затягивание ткани рабочих перчаток в движущиеся части инструмента может привести к травме.

#### Сервисное обслуживание

1. Сервисное обслуживание электроинструмента должно проводиться только квалифицированным специалистом по ремонту и только с использованием идентичных запасных частей. Это позволит обеспечить безопасность электроинструмента.
2. Следуйте инструкциям по смазке и замене принадлежностей.

## ДОПОЛНИТЕЛЬНЫЕ ПРАВИЛА ТЕХНИКИ БЕЗОПАСНОСТИ ПРИ ЭКСПЛУАТАЦИИ ТЕРМОВОЗДУХОДУВКИ

- Не кладите руки на вентиляционные отверстия и следите за тем, чтобы они не оказались закрытыми.
- Во время работы сопло и принадлежности сильно нагреваются. Не касайтесь этих деталей, пока они не остыли.
- Обязательно отключайте питание инструмента перед тем, как положить его.
- Не оставляйте включенный инструмент без присмотра.
- Неосторожное обращение с инструментом может привести к пожару.
- Тепло может передаваться горячим материалам, которые находятся вне поля вашего зрения. Запрещена эксплуатация инструмента в условиях повышенной влажности, где могут присутствовать горючие газы, или рядом с горючими материалами.
- Перед началом хранения дайте инструменту остыть.
- Обеспечьте надлежащую вентиляцию, так как могут начать выделяться токсичные пары.
- Запрещается использовать в качестве фена для волос.
- Избегайте блокировки воздухозаборников или сопла, так как это может привести к чрезмерному повышению температуры и повреждению инструмента.
- Не направляйте струю горячего воздуха на других людей.
- Не касайтесь металлического сопла, так как во время работы оно очень сильно нагревается, а впоследствии ему требуется до 30



минут, чтобы остыть.







- Не касайтесь соплом других предметов во время работы или сразу после ее окончания.
- Не опускайте ничего внутрь сопла, так как это может привести к поражению электрическим током. Не заглядывайте в сопло во время работы, так как из него выходит воздух с высокой температурой.
- Не позволяйте краске прилипнуть к соплу или скребку, так как через некоторое время она может воспламениться.

### Удаление краски

- Не пользуйтесь инструментом для удаления краски, содержащей свинец. В слоях, остатках и парах краски может содержаться ядовитый свинец. Здания, построенные до 1960 года могли быть покрашены краской со свинцом, верх которой нанесен слой другой краски. После появления слоя краски на поверхности свинец может попасть в рот через руки. Воздействие даже небольшого количества свинца может привести к необратимому повреждению мозга и нервной системы. Особенно восприимчивы к нему маленькие и еще не рожденные дети.
- При снятии краски убедитесь, что рабочая зона изолирована. Рекомендуется надевать респиратор.
- Не сжигайте краску. Воспользуйтесь скребком и держите сопло на расстоянии не менее 25 мм от окрашенной поверхности. При работе в вертикальном направлении двигайтесь вниз, чтобы не допустить падения краски в инструмент и ее горения.
- Осторожно утилизируйте все остатки краски с соблюдением норм и убедитесь, что рабочая зона тщательно очищена после завершения работы.

## УСТАНОВКА НЕОБХОДИМОГО ПРИСПОСОБЛЕНИЯ (ПРИ НАЛИЧИИ)

Символ	Описание	Назначение
	Сопло для защиты стекла	Защита окон при снятии краски с рам
	Сопло с рефлектором	Запаивание труб
	Суженное сопло	Сварка, усадка рукавов (концентрация тепла на небольшой площади)

Символ	Описание	Назначение
	Сопло с широкой прорезью	Сушка, обогрев (распределение тепла по большей площади)
	Сопло для сварки внахлест	Сварка
	Рефлектор термоусаживаемых припоечных гильз	Припайка
	Сварочное сопло	Сварка
	Прижимной ролик	Надавливание на поверхность рабочего инструмента
	Скребок	Снятие краски и лака



- Убедитесь, что инструмент выключен, а сопло остыло.
- Упавшее сопло может воспламенить предметы на полу. Сопла должны быть надежно закреплены на инструменте.
- Контакт с горячим соплом может стать причиной сильных ожогов. Перед установкой или снятием сопла дайте инструменту полностью остыть или воспользуйтесь специальным инструментом для этих целей.
- Горячее сопло может прожечь поверхность. Кладите горячие сопла только на огнеупорные поверхности.
- Использование ненадлежащего или поврежденного сопла может привести к аккумуляции тепла и повреждению инструмента. Пользуйтесь только оригинальными соплами, подходящими для вашего инструмента согласно таблице.

## ИНСТРУКЦИИ ПО ЭКСПЛУАТАЦИИ



Если вы не уверены в выборе необходимой настройки, то начните с низкой температуры и постепенно увеличивайте ее до достижения необходимого результата.



Обязательно соблюдайте правила техники безопасности и применимые нормы.



Всегда держите инструмент одной рукой, не кладите вторую руку на вентиляционные отверстия. (Рис. 1)



Не используйте отверстия на шпинделе с целью предотвращения падения на высоких объектах.

### До начала работы

- установите приспособление, соответствующее поставленной задаче.

### Включение и выключение питания

- Номер скользящего переключателя означает следующее.

HG6530V:

- 0: Положение "Выключено"  
1: Для охлаждения воздушным потоком температурой приблизительно 50°C
- 2: Для нагревания малым объемом воздуха
- 3: Для нагревания большим объемом воздуха

HG6531C:

- 0: Положение "ВЫКЛЮЧЕНО"  
1: Для охлаждения воздушным потоком температурой приблизительно 50°C
- 2: Для нагревания

- Чтобы включить термовоздуховку, сдвиньте скользящий переключатель (1) с 0 до одной из цифр 1, 2 или 3 позиции "ВКЛЮЧЕНО".
- Чтобы выключить термовоздуховку, установите скользящий переключатель на позицию 1, чтобы охладить на какое-то время, а затем установите скользящий переключатель на позицию 0 (ВЫКЛЮЧЕНО).



Вскоре после запуска термовоздуховка может выделить небольшое количество копоти. Это не указывает на наличие проблемы с установкой.

### Настройка температуры (HG6530V)

Настроить температуру можно с помощью скользящего переключателя (1) в позиции 2 или 3.

- Нажмите кнопку настройки температуры + (2b), чтобы увеличить температуру и - (2a), чтобы снизить температуру. ЖКД (5) отображает текущую температуру воздушного потока через несколько секунд после того как была установлена заданная температура.

- Чтобы переключать единицы измерения температуры между °C или °F, нажмите + и - одновременно.

### Выбор предустановленного режима (HG6531C)

Доступно 14 предустановленных режимов для быстрой установки температуры и объема воздуха, который подходит для большинства приложений. Выберите приложение предварительной установки следующим образом.

1. Установите скользящий переключатель (1) в положение 2. ЖКД (5) отображает название приложения, которое было использовано в прошлый раз, а также настройки соответствующей температуры и объема воздуха. Несколькими секундами позднее ЖКД отображает текущую температуру воздушного потока.
2. Нажмите кнопку предварительной настройки (6). Начинает прокручиваться название приложения.
3. Для выбора приложения, нажмите кнопки (2a/b) настройки температуры или кнопки настройки объема воздуха (3a/b). Когда название требуемого приложения появится на ЖКД, чтобы выбрать его, нажмите кнопку подтверждения (4).



Когда настройка не подтверждена нажатием кнопки подтверждения (4) в течение 5-6 секунд, установка возвращается к ранее подтвержденной настройке.

### Настройка температуры и объема воздуха (HG6531C)

Измените температуру и объем воздуха следующим образом. Когда скользящий переключатель (1) находится в положении 1, можно изменить только объем воздуха.



Когда скользящий переключатель находится в положении 2, эта процедура записывает новые данные поверх старых данных заданной температуры и объема воздуха, отображаемого на данный момент на ЖКД приложения.

1. Установите скользящий переключатель (1) в положение 1 или 2.
2. Нажмите кнопки настройки температуры (2a/b), чтобы изменить температуру. Нажмите кнопки настройки объема воздуха (3a/b), чтобы изменить объем воздуха. Показания температуры и объема воздуха на ЖКД (5) начинают мигать.
3. Нажмите кнопку подтверждения (4), чтобы подтвердить настройку. Температура и объем воздуха на ЖКД перестают мигать. Несколькими секундами позднее ЖКД отображает текущую температуру воздушного потока.



Когда настройка не подтверждена нажатием кнопки подтверждения (4) в течение 5-6 секунд, установка возвращается к ранее подтвержденной настройке.

## Настройка языка экрана и единицы измерения температуры (HG6531C)

1. Установите скользящий переключатель (1) в положение 1/2.
2. Нажмите и удерживайте кнопку предварительной настройки (6) до тех пор, пока языковая панель не начнет мигать.
3. Чтобы переключить единицы измерения температуры между °C или °F, нажмите кнопки настройки температуры (2a/b). Чтобы изменить язык, нажмите кнопки настройки объема воздуха (3a/b). Доступны 10 языков: Английский, немецкий, итальянский, французский, испанский, португальский, голландский, шведский, китайский и японский.
4. Нажмите кнопку подтверждения (4), чтобы выбрать свою настройку.

### Съемная передняя крышка

- При работе в тесном пространстве переднюю крышку можно снять.



#### Помните о горячем сопле.

Снятие передней крышки повышает риск получения ожога, так как раскаленное сопло не будет закрыто.

### Удаление лакокрасочного покрытия

- Установите необходимое приспособление.
- Установите высокую температуру воздуха.
- Включите инструмент.
- Направьте струю горячего воздуха на снимаемую краску.
- После размягчения краски снимите ее слой с помощью ручного скребка.



Не снимайте краску таким способом с металлических оконных рам, так как стекло может нагреться и треснуть. При снятии краски с оконных рам из другого материала воспользуйтесь соплом для защиты стекла.



Не направляйте инструмент в одну точку в течение слишком долгого времени, так как поверхность может воспламениться.



Избегайте скопления краски на скребке, так как она может загореться. При необходимости аккуратно снимите скопившуюся на скребке краску с помощью ножа.

### Использование в стационарных условиях

Этот инструмент также можно использовать в стационарных условиях.

- Установите инструмент на устойчивый верстак.
- Зафиксируйте кабель, чтобы его нельзя было дернуть и уронить инструмент с верстака.
- Осторожно включите питание инструмента.



Убедитесь, что сопло направлено в сторону от вас и других присутствующих.



Старайтесь ничего не уронить в сопло.

## Охлаждение

Во время работы сопло и принадлежности сильно нагреваются. Перед транспортировкой или хранением инструмента дайте им остыть.

- Для сокращения времени остывания включите инструмент на самой низкой температуре и дайте ему поработать несколько минут.
- Выключите инструмент и дайте ему остыть в течение не менее 30 минут. Обязательно устанавливайте его в вертикальном положении.



При чрезмерном нагревании внутренней части теплового фена на ЖК-дисплее начинает мигать индикатор.

В этом случае установите ползунковый переключатель в положение 1, чтобы охладить инструмент. После полного охлаждения, перезапустите операцию.

Если после перезагрузки индикатор на ЖК-дисплее продолжает мигать, то вам следует обратиться в местный сервисный центр Makita.

## ОБСЛУЖИВАНИЕ И ОЧИСТКА



**Внимание:** перед проведением работ на оборудовании обязательно отключите его от сети питания.

### Обслуживание

- Конструкция вашего электроинструмента предполагает его продолжительное использование без необходимости в проведении обслуживания. Для его долгой и удовлетворительной работы необходимо обеспечить надлежащий уход и регулярную очистку.

### Смазка

- Ваш электроинструмент не требует дополнительной смазки.

### Очистка

- Чтобы предотвратить перегрев мотора, содержите вентиляционные отверстия машины в чистоте, без пыли и загрязнения.
- Регулярно (желательно после каждого использования) очищайте корпус инструмента мягкой тканью. Для удаления сильных загрязнений можно воспользоваться мягкой тканью, смоченной в мыльной воде.



Запрещено использовать такие растворители, как бензин, спирт, водный раствор аммиака и др. Это может привести к повреждению пластиковых деталей.

## ТЕХНИЧЕСКИЕ ХАРАКТЕРИСТИКИ

Номер модели:	HG6531C	HG6530V
Напряжение	220-240В-50Гц	220-240В-50Гц
Мощность	2000Вт	2000Вт



Номер модели:	HG6531C	HG6530V
Температура воздушного потока	I 50°C 200-550л/мин	I 50°C 500л/мин
	II 50-650°C 200-550л/мин	II 50-650°C 280л/мин
		III 50-650°C 550л/мин
Общая длина	257мм	257мм
Чистая масса	0,71кг	0,72кг

### Стандартная настройка предустановленного режима

№	Название приложения	Температура	Объем воздуха
1	ПОДВИЖНАЯ ГРУППА 1	250°C	5
2	ПОДВИЖНАЯ ГРУППА 2	500°C	5
3	СТЯГИВАНИЕ	300°C	3
4	ФОРМИРОВАНИЕ	250°C	4
5	ПЛЯЛЬНИК	650°C	3
6	СОХНУЩАЯ КРАСКА	650°C	5
7	УДАЛЕНИЕ ЛАКОКРАСОЧНОГО ПОКРЫТИЯ	450°C	5
8	СВАРКА НАПОЛЬНОЙ ФОЛЬГИ	450°C	3
9	СВАРКА СМЕСИ ПОЛИПРОПИЛЕНА И ТРОЙНОГО СОПОЛИМЕРА ЭТИЛЕНА, ПРОПИЛЕНА И ДИЕНА	280°C	3
10	СВАРКА ПОЛИЭТИЛЕНА ВЫСОКОЙ ПЛОТНОСТИ	300°C	3
11	СВАРКА ПОЛИПРОПИЛЕНА	320°C	3
12	СВАРКА НПВХ	340°C	3
13	СВАРКА АБС-пластик	360°C	3
14	СВАРКА ПОЛИПРОПИЛЕНКАРБОНАТА	380°C	3

## ЗАЩИТА ОКРУЖАЮЩЕЙ СРЕДЫ



В случае необходимости замены инструмента после длительного использования, не утилизируйте старый инструмент вместе с бытовыми отходами, а сделайте это экологически безопасным способом.

Отходы, производимые электрическим оборудованием, нельзя утилизировать вместе с бытовыми отходами. Отдайте инструмент на переработку в специальное учреждение. Консультацию по вопросам переработки можно получить у местных органов власти или поставщика инструмента.

Возможно внесение изменений без уведомления.

## **ADVERTENCIA**

Este artefacto no puede ser utilizado por niños o personas con capacidades físicas, sensoriales o mentales reducidas o con falta de experiencia y conocimiento. Los niños no deben jugar con el artefacto. La limpieza y el mantenimiento del artefacto no deben ser realizados por niños.

Si el cordón de alimentación está dañado, deberá ser reemplazado por el fabricante, su agente de servicio o personas similarmente calificadas para evitar un accidente.

Si el artefacto no se utiliza con cuidado, puede producirse un incendio, por lo tanto:

- tenga cuidado al utilizar el artefacto en lugares donde haya materiales combustibles;
- no lo aplique en el mismo lugar durante mucho tiempo;
- no lo utilice en presencia de una atmósfera explosiva;
- tenga en cuenta que el calor puede propagarse a materiales combustibles que no están a simple vista;
- coloque el artefacto en su soporte después de utilizarlo y permita que se enfríe antes de guardarlo;
- vigile el artefacto en todo momento al encenderlo.

## **USO PREVISTO**

Su pistola de calor ha sido diseñada para decapar la pintura, soldar tuberías, contraer el PVC, soldar y doblar plástico, así como para fines generales de secado y descongelación.



**ADVERTENCIA:** Por su propia seguridad, lea atentamente este manual y las instrucciones generales de seguridad antes de utilizar el artefacto. Deberá transferir siempre su herramienta eléctrica junto con estas instrucciones.



La herramienta debe conectarse solamente a una fuente de alimentación del mismo voltaje que el indicado en la placa del fabricante, y solo puede utilizarse con una alimentación monofásica de CA. El artefacto presenta doble aislamiento y, por lo tanto, también se puede utilizar desde tomas sin cable de tierra.



Superficies calientes - Quemaduras de dedos o manos.

## **DESCRIPCIÓN**

1. Interruptor deslizante
2. Botón de ajuste de temperatura (2a -, 2b+)
3. Botón de ajuste de volumen de aire (3a -, 3b +)
4. Botón de confirmación
5. LCD
6. Botón preestablecido
7. Entrada de aire
8. Cubierta frontal
9. Boquilla

## **LISTA DEL CONTENIDO DEL PAQUETE**

- Verifique que el artefacto, el cable de alimentación, el enchufe y todos los accesorios no hayan sufrido daños durante el transporte.



**ADVERTENCIA:** ¡Los materiales de embalaje no son juguetes! ¡Los niños no deben jugar con las bolsas de plástico! ¡Peligro de asfixia!

- **1 Pistola de calor**
- **1 Juego de accesorios (puede que los accesorios no estén necesariamente incluidos)**
- **1 Manual de instrucciones**



Si faltan piezas o alguna está dañada, póngase en contacto con su distribuidor.

## ADVERTENCIAS DE SEGURIDAD PARA HERRAMIENTAS ELÉCTRICAS EN GENERAL

Lea todas las advertencias de seguridad, instrucciones, ilustraciones y especificaciones provistas con esta herramienta eléctrica. Si no sigue todas las instrucciones indicadas abajo podrá resultar en una descarga eléctrica, un incendio y/o heridas graves.

### Guarde todas las advertencias e instrucciones para futuras referencias.

El término "herramienta eléctrica" en las advertencias se refiere a su herramienta eléctrica de funcionamiento con conexión a la red eléctrica (con cable) o herramienta eléctrica de funcionamiento a batería (sin cable).

#### Seguridad en el área de trabajo

1. **Mantenga el área de trabajo limpia y bien iluminada.** Las áreas de trabajo atestadas u oscuras son una invitación a accidentes.
2. **No utilice las herramientas eléctricas en atmósferas explosivas, como en la presencia de líquidos, gases o polvo inflamables.** Las herramientas eléctricas crean chispas que pueden prender fuego al polvo o los humos.
3. **Mantenga a los niños y transeúntes alejados mientras utiliza una herramienta eléctrica.** Las distracciones le pueden hacer perder el control.

#### Seguridad eléctrica

1. **Las clavijas de las herramientas eléctricas deberán ser apropiadas para la toma de corriente. No modifique nunca la clavija de ninguna forma. No utilice ninguna clavija adaptadora con herramientas eléctricas que tengan conexión a tierra (puesta a tierra).** La utilización de clavijas no modificadas y tomas de corriente apropiadas para las clavijas reducirá el riesgo de que se produzca una descarga eléctrica.
2. **Evite tocar con el cuerpo superficies conectadas a tierra o puestas a tierra tales como tubos, radiadores, cocinas y refrigeradores.** Si su cuerpo es puesto a tierra o conectado a tierra existirá un mayor riesgo de que sufra una descarga eléctrica.
3. **No exponga las herramientas eléctricas a la lluvia ni a condiciones húmedas.** La entrada de agua en una herramienta eléctrica aumentará el riesgo de que se produzca una descarga eléctrica.
4. **No haga mal uso del cable. No utilice nunca el cable para transportar, arrastrar o desenchufar la herramienta eléctrica. Mantenga el cable alejado del calor, aceite, bordes cortantes o partes en movimiento.** Los cables dañados o enredados aumentarán el riesgo de que se produzca una descarga eléctrica.
5. **Cuando vaya a utilizar una herramienta eléctrica en exteriores, utilice un cable de extensión apropiado para uso en exteriores.** La utilización de un cable apropiado para uso en

exteriores reducirá el riesgo de que se produzca una descarga eléctrica.

6. **Si resulta inevitable utilizar una herramienta eléctrica en un lugar húmedo, utilice un suministro de corriente protegido con un interruptor diferencial.** La utilización de un interruptor diferencial reduce el riesgo de que se produzca una descarga eléctrica.
7. **Siempre es recomendado utilizar el suministro de alimentación a través de un interruptor diferencial con una corriente nominal remanente de 30 mA o menos.**
8. **Las herramientas eléctricas pueden producir campos electromagnéticos (EMF), que no son dañinos para el usuario.** No obstante, los usuarios de marcapasos y otros dispositivos médicos similares deben ponerse en contacto con el fabricante de su dispositivo y/o con su médico para obtener asesoramiento antes de operar esta herramienta.
9. **No toque el enchufe con las manos mojadas.**
10. **Si el cable está dañado, haga que el fabricante o su agente se lo reemplace para evitar un riesgo de la seguridad.**

#### Seguridad personal

1. **Esté alerta, concéntrese en lo que esté haciendo y emplee el sentido común cuando utilice una herramienta eléctrica. No utilice una herramienta eléctrica cuando esté cansado o bajo la influencia de drogas, alcohol o medicamentos.** Un momento sin atención mientras se están utilizando herramientas eléctricas puede resultar en heridas personales graves.
2. **Utilice equipo de protección personal. Póngase siempre protección para los ojos.** El equipo de protección como máscara contra el polvo, zapatos de seguridad antideslizantes, casco rígido y protección para los oídos utilizado en las condiciones apropiadas reducirá el riesgo de sufrir heridas personales.
3. **Evite los arranques involuntarios. Asegúrese de que el interruptor está en la posición desactivada antes de conectar a la toma de corriente y/o la batería, coger o transportar la herramienta.** El transportar herramientas eléctricas con el dedo en el interruptor o el conectar la alimentación a herramientas eléctricas que tienen el interruptor activado invita a accidentes.
4. **Retire cualquier llave de ajuste o llave de apriete antes de encender la herramienta eléctrica.** Una llave de apriete o llave de ajuste que haya sido dejada puesta en una parte giratoria de la herramienta eléctrica puede resultar en heridas personales.
5. **No utilice la herramienta donde no alcance. Mantenga los pies sobre suelo firme y el equilibrio en todo momento.** Esto permite un mejor control de la herramienta eléctrica en situaciones inesperadas.
6. **Vístase apropiadamente. No se ponga ropa holgada o joyas. Mantenga el cabello y la ropa alejados de las partes en movimiento.** Las ropas holgadas, las joyas o el cabello largo se pueden enganchar en las partes móviles.
7. **Si hay provistos dispositivos para la conexión**

de equipos de extracción y recogida de polvo, asegúrese de conectarlos y utilizarlos debidamente. La utilización de recogida de polvo permite reducir los riesgos relacionados con el polvo.

8. **No deje que la familiaridad obtenida con el uso frecuente de las herramientas le permitan volverse complaciente e ignorar los principios de seguridad de la herramienta.** Un acto de descuido puede ocasionar heridas graves en la fracción de un segundo.
9. **Póngase siempre gafas de protección para proteger sus ojos de heridas cuando utilice herramientas eléctricas.** Las gafas de protección deben cumplir con las normas ANSI Z87.1 en los Estados Unidos de América, EN 166 en Europa, o AS/NZS 1336 en Australia/Nueva Zelanda. En Australia/Nueva Zelanda, se requiere, también, legalmente ponerse pantalla facial para proteger la cara.

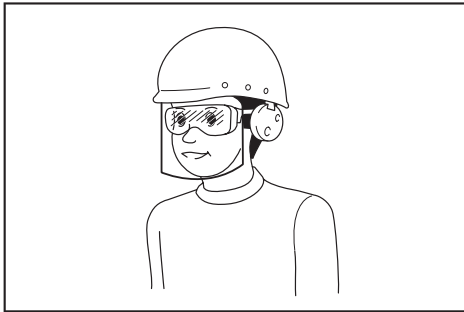

Es una responsabilidad del empresario imponer a los operarios de la herramienta y a otras personas en las inmediaciones del área de trabajo el uso de equipos de protección de seguridad apropiados.

#### Utilización y cuidado de la herramienta eléctrica

1. **No fuerce la herramienta eléctrica. Utilice la herramienta eléctrica correcta para su tarea.** La herramienta eléctrica correcta realizará la tarea mejor y de forma más segura a la potencia para la que ha sido diseñada.
2. **No utilice la herramienta eléctrica si el interruptor no la enciende y apaga.** Cualquier herramienta eléctrica que no pueda ser controlada con el interruptor será peligrosa y deberá ser reparada.
3. **Desconecte la clavija de la fuente de alimentación y/o retire la batería, si es desmontable, de la herramienta eléctrica antes de hacer cualquier ajuste, cambio de accesorios, o almacenar la herramienta eléctrica.** Tales medidas de seguridad preventivas reducen el riesgo de que la herramienta eléctrica pueda ser puesta en marcha por accidente.
4. **Guarde las herramientas eléctricas que no esté utilizando fuera del alcance de los niños y no permita que personas no familiarizadas con la herramienta eléctrica o estas instrucciones utilice la herramienta eléctrica.** Las herramientas eléctricas son peligrosas en manos de personas no capacitadas.
5. **Realice el mantenimiento a las herramientas**

eléctricas y los accesorios. Compruebe si hay desalineación o bloqueo de las partes móviles, rotura de partes y cualquier otra condición que pueda afectar a la operación de la herramienta. Si está dañada, haga que la herramienta eléctrica sea reparada antes de utilizarla. Muchos accidentes son causados por un mantenimiento deficiente de las herramientas eléctricas.

6. **Mantenga los implementos de corte afilados y limpios.** Los implementos de corte bien mantenidos con los bordes de corte afilados son menos propensos a estancarse y más fáciles de controlar.
7. **Utilice la herramienta eléctrica, los accesorios y los implementos, etc., de acuerdo con estas instrucciones, teniendo en cuenta las condiciones de trabajo y la tarea que va a realizarse.** La utilización de la herramienta eléctrica para operaciones distintas de las previstas podrá resultar en una situación peligrosa.
8. **Mantenga los mangos y superficies de asiento secos, limpios y libres de aceite y grasa.** Los mangos y superficies de asiento resbaladizo no permiten un manejo y control seguros de la herramienta en situaciones inesperadas.
9. **Cuando utilice la herramienta, no lleve guantes de trabajo de material textil que puedan enredarse.** Si los guantes de trabajo de material textil se enredan en las partes móviles, pueden provocar heridas personales.

#### Servicio

1. **Haga que su herramienta eléctrica sea servida por una persona de reparación cualificada utilizando solamente piezas de repuesto idénticas.** De esta forma la herramienta eléctrica seguirá siendo segura.
2. **Siga las instrucciones para lubricarlas y cambiar los accesorios.**

### INSTRUCCIONES ADICIONALES DE SEGURIDAD PARA LA PISTOLA DE CALOR

- No coloque la mano sobre las rejillas de ventilación ni las bloquee de ninguna manera.
- La boquilla y los accesorios de esta herramienta se vuelven extremadamente calientes durante su uso. Deje que estas partes se enfríen antes de tocarlas.
- Apague siempre la herramienta antes de soltarla.
- No deje la herramienta desatendida mientras está encendida.
- Si el artefacto no se utiliza con cuidado, podría producirse un incendio.
- El calor puede propagarse a materiales combustibles que no estén a simple vista. No utilice la herramienta en una atmósfera húmeda, donde puedan haber gases inflamables o cerca de materiales combustibles.
- Deje que la herramienta se enfríe completamente antes de guardarla.
- Asegúrese de que haya suficiente ventilación

en el sitio donde utilice la herramienta debido a que se pueden producir vapores tóxicos.

- No la utilice como un secador de pelo.
- No obstruya ni la entrada de aire ni la salida de la boquilla, ya que esto puede causar una acumulación excesiva de calor que puede causar daños a la herramienta.
- No dirija la inyección de aire caliente hacia otras personas.
- No toque la boquilla de metal ya que esta se calienta durante el uso de la herramienta y permanece caliente durante 30 minutos después de utilizarla.
- No coloque la boquilla contra nada durante el uso o inmediatamente después utilizar la herramienta.
- No empuje nada por la boquilla ya que esto podría generar una descarga eléctrica. No mire la boquilla mientras la unidad está funcionando debido a la alta temperatura que se produce.
- No permita que la pintura se adhiera a la boquilla o rascador, ya que podría incendiarse en poco tiempo.

#### Eliminación de pinturas





- No utilice esta herramienta para eliminar pinturas que contienen plomo. Las peladuras,

residuos y vapores de las pinturas pueden contener plomo, un elemento que es venenoso. Cualquier edificio construido antes de 1960 puede haber sido pintado en el pasado con una pintura que contenía plomo y cubierto con capas adicionales de pintura. Una vez depositada sobre las superficies, el contacto de mano con boca puede resultar en la ingestión de plomo.

La exposición incluso a bajos niveles de plomo puede causar daños irreversibles en el cerebro y el sistema nervioso. Los niños pequeños y no nacidos son particularmente vulnerables.

- Cuando quite la pintura, asegúrese de que el área de trabajo esté delimitada. Utilice preferiblemente una mascarilla contra el polvo.
- No quemé la pintura. Utilice el rascador y mantenga la boquilla a una distancia mínima de 25 mm de la superficie pintada. Cuando trabaje en un movimiento vertical, trabaje hacia abajo para evitar que la pintura caiga en la herramienta y se quemé.
- Deseche todos los restos de pintura de forma segura y asegúrese de que el área de trabajo se limpie a fondo después de completar el trabajo.

## MONTAJE DEL ACCESORIO CORRECTO (SI ES APLICABLE)

Icono	Descripción	Propósito
	Boquilla de protección para vidrio	Protección para las ventanas al desmontar los marcos
	Boquilla reflectora	Soldadura de tubos
	Boquilla de reducción	Soldadura, contracción de la manga (calor concentrado sobre un área pequeña)
	Boquilla de ranura ancha	Secado, descongelación (dispersión de calor sobre un área más amplia)
	Boquilla de soldadura solapada	Soldadura

Icono	Descripción	Propósito
	Reflector de mangas de soldadura	Soldadura
	Boquilla de soldadura	Soldadura
	Rodillo de presión	Presione la superficie de la pieza de trabajo
	Raspador	Decapado de pintura y barniz



- Asegúrese de que la herramienta esté apagada y de que la boquilla se haya enfriado.
- La caída de la boquilla puede encender los objetos que estén en el suelo. Las boquillas deben montarse firmemente en la unidad.
- Tocar una boquilla caliente puede causar quemaduras graves. Antes de colocar o reemplazar una boquilla, permita que la unidad se enfríe completamente o utilice una herramienta adecuada.
- Una boquilla caliente puede incendiar una superficie. Coloque las boquillas calientes solamente sobre superficies resistentes al fuego.
- Una boquilla incorrecta o defectuosa puede conducir a la acumulación de calor y dañar la unidad. Utilice únicamente boquillas originales que sean apropiadas para su unidad de acuerdo a lo indicado en la tabla.

## INSTRUCCIONES DE USO



Si no está seguro del ajuste correcto, comience con un ajuste de temperatura baja y aumente gradualmente la temperatura hasta obtener resultados óptimos.



Respete siempre las instrucciones de seguridad y las normas aplicables.



Utilice solo una mano para sostener la herramienta, no coloque su otra mano sobre las rejillas de ventilación. (Fig. 1)



No utilice los orificios de la carcasa de la herramienta para evitar caídas en ubicaciones elevadas.

### Antes de manejarla

- Monte el accesorio correcto para la aplicación.

### Encendido y apagado

- El número del interruptor deslizable significa lo siguiente.
  - HG6530V:
    - 0: Posición APAGADO
    - 1: Para enfriar con un flujo de aire aproximado de 50 °C
    - 2: Para calentar con un volumen de aire bajo
    - 3: Para calentar con un volumen de aire alto
  - HG6531C:
    - 0: Posición APAGADO
    - 1: Para enfriar con un flujo de aire aproximado de 50 °C
    - 2: Para calentar
- Para encender la pistola de calor, deslice el interruptor (1) desde 0 hasta una de las posiciones de ENCENDIDO 1, 2 o 3.
- Para apagar la pistola de calor, coloque el interruptor en la posición 1 para dejarla enfriar por un tiempo y luego deslice el interruptor a la posición 0 (APAGADO).



**La pistola de calor podría liberar un poco de humo después de ser encendida. Esto no significa que haya un problema con el artefacto.**

### Ajustando la temperatura (HG6530V)

La temperatura puede ser ajustada con el interruptor deslizable (1) en las posiciones 2 o 3.

- Presione el botón de ajuste de temperatura + (2b) para incrementarla, y - (2a) para disminuirla. La pantalla LCD (5) muestra la temperatura actual del flujo de aire segundos después de que la temperatura final sea establecida.
- Para cambiar la unidad de temperatura entre °C o °F, presione los botones + y - al mismo tiempo.

### Seleccionando el modo preestablecido (HG6531C)

Están disponibles 14 modos preestablecidos para establecer rápidamente la temperatura y volumen de aire adecuadas para aplicaciones principales. Seleccione la aplicación preestablecida deseada como sigue.

1. Deslice el interruptor (1) hasta la posición 2. La pantalla LCD (5) muestra el nombre de la aplicación que fue utilizada la última vez, como también ajustes correspondientes de la temperatura y el volumen de aire. Segundos después, la pantalla LCD muestra la temperatura actual del flujo de aire.
2. Presione el botón preestablecido (6). El nombre de la aplicación comienza a desplazarse.
3. Presione los botones de ajuste de temperatura (2a/b) o los botones de ajuste del volumen de aire (3a/b) para seleccionar la aplicación. Cuando la aplicación deseada se muestre en la pantalla LCD, presione el botón de confirmación (4) para establecerlo.



**Siempre que un ajuste no sea confirmado al presionar el botón de confirmación (4) entre los primeros 5 - 6 segundos, el dispositivo volverá a configurarse con el ajuste confirmado anterior.**

### Ajustando la temperatura y volumen de aire (HG6531C)

Cambie la temperatura y volumen de aire como sigue. Con el interruptor deslizable (1) en la posición 1 solo el volumen de aire puede ser cambiado.



**Deslizando el interruptor a la posición 2 hará que se sobrescriba la temperatura y volumen de aire preestablecidos de la aplicación mostrada actualmente en la pantalla LCD.**

1. Deslice el interruptor (1) hasta la posición 1 o 2.
2. Presione los botones de ajuste de temperatura (2a/b) para cambiar la temperatura. Presione los botones de ajuste del volumen de aire (3a/b) para cambiar el volumen de aire. Las indicaciones de la temperatura y volumen de aire en la pantalla LCD (5) comienzan a parpadear.
3. Presione el botón de confirmación (4) para confirmar el ajuste. La temperatura y volumen de aire en la pantalla LCD paran de parpadear. Segundos después, la pantalla LCD muestra la temperatura actual del flujo de aire.



**Siempre que un ajuste no sea confirmado al presionar el botón de confirmación (4) entre los primeros 5 - 6 segundos, el dispositivo volverá a configurarse con el ajuste confirmado anterior.**

### Estableciendo el idioma y la unidad de temperatura (HG6531C)

1. Deslice el interruptor (1) hasta la posición 1/2.
2. Presione y mantenga el botón preestablecido (6) hasta que la barra de idioma parpadee.
3. Para cambiar la unidad de temperatura entre °C o °F, presione los botones de ajuste de temperatura (2a/b). Para cambiar el idioma, presione los botones de ajuste de volumen de aire (3a/b). Hay disponibles 10 idiomas: Inglés, alemán, italiano, francés, español, portugués, holandés, sueco, chino y japonés.
4. Presione el botón de confirmación (4) para confirmar su ajuste.

### Cubierta frontal desmontable

- La cubierta frontal se puede quitar cuando se trabaja en un área estrecha.



**Tenga cuidado con la boquilla caliente.**

El desmontaje de la cubierta frontal aumenta el riesgo de sufrir quemaduras con la boquilla caliente descubierta.

### Decapado de la pintura

- Monte un accesorio adecuado.
- Establezca una temperatura alta del aire.
- Encienda la herramienta.
- Dirija el aire caliente sobre la pintura que desea eliminar.
- Cuando la pintura se ablande, raspe la pintura con un rascador de mano.



**No desmonte los marcos de metal de las ventanas, ya que el calor puede ser propagarse sobre el vidrio y agrietarlo. Al desmontar otros marcos de ventana, utilice la boquilla de protección para vidrio.**



**No apunte la herramienta sobre un punto específico demasiado tiempo para evitar que se encienda la superficie.**



**Evite que se acumule la pintura en el accesorio del rascador, ya que podría encenderse. En caso de que sea necesario, retire cuidadosamente los restos de pintura del accesorio del rascador con un cuchillo.**

### Uso estacionario

Esta herramienta también se puede utilizar en modo estacionario.

- Coloque la herramienta sobre un banco de trabajo estable.
- Asegure el cable para evitar tirar de la herramienta del banco de trabajo.
- Con cuidado, encienda la herramienta.



Asegúrese de que la boquilla siempre apunta lejos de usted y de cualquier espectador.



Asegúrese de no dejar caer nada en la boquilla.

### Enfriamiento

La boquilla y el accesorio se calientan durante el uso de la unidad. Deje que se enfrien antes de intentar mover o guardar la herramienta.

- Para reducir el tiempo de enfriamiento, encienda la herramienta a la temperatura más baja del aire y déjela funcionar durante unos minutos.
- Apague la herramienta y déjela enfriar durante al menos 30 minutos. Colóquela siempre de forma vertical y de pie.



Cuando el interior de la pistola de calor se sobrecalienta, la indicación en la pantalla LCD parpadea.

En ese caso, coloque el interruptor corredizo en la posición 1 para enfriar la herramienta. Una vez que se haya enfriado completamente, reinicie la operación.

Si la pantalla LCD continúa parpadeando después de reiniciarla, comuníquese con su Centro de Servicio de Makita local.

## MANTENIMIENTO Y LIMPIEZA



**Atención:** Antes de realizar cualquier trabajo en el equipo, desconecte el enchufe del tomacorriente.

### Mantenimiento

- Su herramienta eléctrica ha sido diseñada para funcionar durante un largo período de tiempo con un mínimo de mantenimiento. El funcionamiento continuo y satisfactorio depende del cuidado adecuado de la herramienta y de su limpieza regular.

### Lubricación

- Su herramienta eléctrica no requiere lubricación adicional.

### Limpieza

- Para evitar el sobrecalentamiento del motor, mantenga las rejillas de ventilación de la máquina limpias y libres de polvo y suciedad.
- Limpie periódicamente la carcasa de la máquina con un paño suave, preferiblemente después de cada uso. Si la suciedad no sale fácilmente, utilice un paño suave humedecido con agua jabonosa.



Nunca utilice disolventes tales como gasolina, alcohol, agua de amoníaco, etc. Estos disolventes pueden dañar las partes de plástico.

## DATOS TÉCNICOS

Modelo N°	HG6531C		HG6530V	
Voltaje	220V ~ 50Hz	120V ~ 60Hz	220V ~ 50Hz	120V ~ 60Hz
Potencia	2000W	1600W	2000W	1600W
Temperatura	I 50°C II 50-650°C	I 50°C II 50-650°C	I 50°C II 50-650°C III 50-650°C	I 50°C II 50-650°C III 50-650°C
del flujo de aire	I 200-550L/M II 200-550L/M	I 200-550L/M II 200-550L/M	I 500L/M II 280L/M III 550L/M	I 500L/M II 280L/M III 550L/M
Longitud total	257mm		257mm	
Peso neto	0,71kg		0,72kg	

### Configuración predeterminada del modo preestablecido

Nro.	Nombre de la aplicación	Temperatura	Volumen de aire
1	SELECCIÓN LIBRE 1	250°C	5
2	SELECCIÓN LIBRE 2	500°C	5
3	RETRAER	300°C	3
4	FORMACIÓN	250°C	4
5	SOLDADURA DE COBRE	650°C	3
6	SECADO DE PINTURA	650°C	5
7	DECAPADO DE PINTURA	450°C	5
8	LÁMINA DE SUELO PARA SOLDADURA	450°C	3
9	SOLDADURA PP EPDM	280°C	3
10	SOLDADURA HDPE	300°C	3
11	SOLDADURA PP	320°C	3
12	SOLDADURA PVC-U	340°C	3
13	SOLDADURA ABS	360°C	3
14	SOLDADURA PC	380°C	3

## MEDIO AMBIENTE



Si su artefacto necesita ser reemplazado después de un uso prolongado, no lo deseche junto a su basura habitual sino de una manera ambientalmente segura.

Los desperdicios producidos por los elementos de las máquinas eléctricas no deben ser manejados como basura habitual. Por favor, recicle en las instalaciones correspondientes. Consulte con su autoridad local o con su minorista para obtener consejos de reciclaje.

Sujeto a cambios sin previo aviso.



## ⚠ AVISO

Este equipamento não deve ser usado por crianças ou pessoas que tenham habilidades físicas, sensoriais ou mentais reduzidas, ou pessoas sem experiência e conhecimentos relevantes. Não se deve permitir que crianças brinquem com o equipamento. Crianças não podem fazer limpeza e manutenção do usuário.

Caso o cabo de alimentação esteja danificado, o fabricante, agente de manutenção ou outra pessoa com qualificações semelhantes deverá substituí-lo para que se evite riscos de acidente.

Pode ocorrer incêndio caso o equipamento não seja usado cuidadosamente. Por isso:

- tome cuidado ao usar o equipamento em lugares onde há materiais combustíveis;
- não aplique ao mesmo lugar por longos períodos;
- não use na presença de atmosferas explosivas;
- esteja ciente de que talvez o calor se conduza a materiais combustíveis que não estão imediatamente visíveis;
- coloque o equipamento em seu suporte após o uso e permita que ele esfrie antes de guardá-lo.
- não deixe o equipamento ligado quando ninguém estiver presente.

## USO PRETENDIDO

A sua pistola de aquecimento foi projetada para remoção de tintas, soldar tubos, encolhimento de PVC, soldagem e obra de plástico bem como finalidades gerais de secagem e descongelamento.



**AVISO:** Para sua própria segurança, leia este manual e as instruções gerais de segurança cuidadosamente antes de usar o equipamento. Sua ferramenta elétrica só deve ser passada a terceiros juntamente com estas instruções.



A ferramenta deve ser conectada apenas a uma fonte de alimentação que tenha a mesma voltagem indicada na placa de nome, e só poderá ser operada em fontes AC de fase única. Eles são de isolamento duplo e, portanto, também podem ser utilizadas a partir de tomadas sem fio terra.



Superfícies quentes - Queimaduras nos dedos ou nas mãos.

## DESCRIÇÃO

1. Deslize o interruptor
2. Botão para configurar a temperatura (2a -, 2b+)
3. Botão para configurar o volume de ar (3a -, 3b +)
4. Botão de confirmação
5. LCD
6. Botão de predefinição
7. Entrada de ar
8. Tampa frontal
9. Bicol

## LISTA DE CONTEÚDO DE PACOTE

- Verifique o aparelho, o cabo de alimentação, a tomada e todos os acessórios para danos de transporte.



**AVISO:** Os materiais de embalagem não são brinquedos! Não deixe que a criança brinque com sacos plásticos! Perigo de asfixia!

- **1 Pistola de aquecimento**
- **1 Conjunto de acessórios (Acessórios podem não estar necessariamente incluídos)**



Quando as peças estão faltando ou danificado, favor entrar em contato com o revendedor.

## AVISOS GERAIS DE SEGURANÇA PARA FERRAMENTAS ELÉTRICAS

Leia todas as advertências de segurança, instruções, ilustrações e especificações fornecidas com esta ferramenta elétrica. O descumprimento das instruções descritas abaixo pode resultar em choque elétrico, incêndio e/ou ferimentos graves.

### Guarde todos esses avisos e instruções para futuras referências.

O termo “ferramenta elétrica” nos avisos refere-se a ferramentas operadas através de conexão à rede elétrica (com cabo) ou por bateria (sem cabo).

#### Segurança na área de trabalho

1. **Mantenha a área de trabalho limpa e bem iluminada.** Áreas desorganizadas ou escuras são mais propícias a acidentes.
2. **Não use ferramentas elétricas em atmosferas explosivas, como as que contêm líquidos, gases ou poeiras inflamáveis.** Ferramentas elétricas geram faíscas que podem incendiar poeiras ou vapores.
3. **Mantenha crianças e espectadores longe do local de operação da ferramenta elétrica.** Distrações podem fazer com que você perca o controle.

#### Segurança elétrica

1. **As tomadas da ferramenta elétrica devem ser compatíveis com as tomadas na parede. Nunca faça qualquer tipo de modificação nas tomadas da ferramenta. Não use adaptadores de tomada em ferramentas elétricas aterradas.** Tomadas não modificadas e compatíveis com as tomadas na parede reduzem o risco de choque elétrico.
2. **Evite o contato corporal com superfícies aterradas, como tubulações, fogões, geladeiras, radiadores, etc.** Há um maior risco de choque elétrico se o seu corpo estiver conectado à terra.
3. **Não exponha ferramentas elétricas a chuva ou condições molhadas.** Se entrar água em uma ferramenta elétrica, o risco de choque elétrico aumenta.
4. **Use o cabo da ferramenta com cuidado. Nunca o use para carregar ou puxar a ferramenta ou desligá-la da tomada. Mantenha o cabo afastado de fontes de calor, óleo, arestas vivas e partes em movimento.** Cabos danificados e emaranhados aumentam o risco de choque elétrico.
5. **Para operar uma ferramenta elétrica ao ar livre, use um cabo de extensão adequado para uso externo.** O uso de um cabo específico para uso externo reduz o risco de choque elétrico.
6. **Se for inevitável operar uma ferramenta elétrica em local úmido, use um dispositivo de**

proteção contra corrente residual (DCR). O uso de um dispositivo DCR reduz o risco de choque elétrico.

7. **É recomendado utilizar sempre uma fonte de alimentação através de um DCR com corrente residual nominal de 30 mA ou menos.**
8. **Ferramentas elétricas podem produzir campos eletromagnéticos (EMF), que não são nocivos aos usuários.** Todavia, usuários com marca-passos ou outros dispositivos médicos semelhantes devem entrar em contato com os fabricantes de seus dispositivos e/ou médicos para obter orientação antes de usar esta ferramenta elétrica.
9. **Não toque o plugue de alimentação com as mãos molhadas.**
10. **Se o cabo estiver danificado, providencie para que seja trocado pelo fabricante ou seu representante, de modo a evitar um perigo de segurança.**

#### Segurança pessoal

1. **Mantenha-se alerta, preste atenção no que está fazendo e use bom senso ao operar ferramentas elétricas. Não use ferramentas elétricas quando estiver cansado ou sob a influência de drogas, álcool ou medicamentos.** Uma pequena falta de atenção durante a operação de ferramentas elétricas pode causar lesões pessoais graves.
2. **Use equipamentos de proteção individual. Use sempre óculos de proteção.** Equipamentos de proteção, como máscara contra pó, sapatos de segurança antiderrapantes, capacete de segurança e protetores auditivos, reduzem lesões pessoais quando usados conforme exigido pelas condições.
3. **Evite ligar a ferramenta acidentalmente. Certifique-se de que o interruptor está na posição desligada antes de conectar a fonte de energia e/ou bateria, ou pegar e carregar a ferramenta.** Carregar ferramentas elétricas com o dedo no interruptor ou energizadas e o interruptor ligado pode causar acidentes.
4. **Remova as chaves de ajuste ou chaves de boca antes de ligar a ferramenta elétrica.** Uma chave de boca ou de ajuste conectada a uma peça rotativa da ferramenta elétrica pode resultar em lesão pessoal.
5. **Não tente alcançar posições distantes demais. Mantenha sempre os pés bem assentados e firmes.** Isto permite que você tenha um melhor controle da ferramenta elétrica em situações inesperadas.
6. **Vista-se apropriadamente. Não use roupas soltas nem acessórios. Mantenha os cabelos e roupas afastados de partes móveis.** Roupas soltas, acessórios e cabelos compridos podem se enroscar em partes móveis.
7. **Se forem fornecidos equipamentos para ligação de extração e coleta de pó, certifique-se de que eles sejam conectados e usados corretamente.** O uso de coletor de pó pode reduzir os riscos relacionados a pó.
8. **Não permita que a familiaridade adquirida com o uso frequente de ferramentas o torne complacente e o faça ignorar os princípios de**

**segurança das ferramentas.** Uma ação descuidada pode provocar lesões sérias em uma fração de segundo.

9. **Use sempre óculos de proteção para proteger os olhos contra ferimentos ao usar ferramentas elétricas.** Os óculos de proteção devem atender à norma ANSI Z87.1 nos EUA, à norma EN 166 na Europa, ou à norma AS/NZS 1336 na Austrália/Nova Zelândia. Na Austrália/Nova Zelândia, o uso de um protetor facial também é exigido por lei para a proteção do rosto.

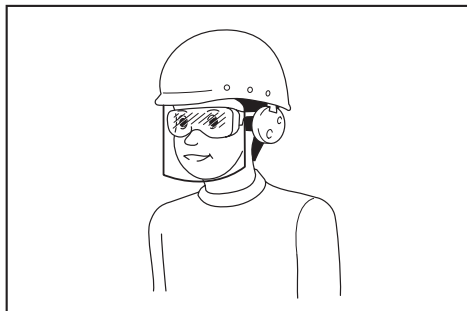

É responsabilidade do empregador garantir que os equipamentos de proteção individual apropriados sejam usados pelos operadores da ferramenta ou por outras pessoas que estiverem na área de trabalho imediata.

**Uso e cuidados de manuseio da ferramenta elétrica**

1. **Não force a ferramenta elétrica.** Use a ferramenta elétrica correta para a sua aplicação. A ferramenta elétrica correta executa um melhor trabalho e é mais segura quando operada à velocidade para a qual foi projetada.
2. **Não utilize a ferramenta elétrica se não for possível ligar e desligar o interruptor.** Qualquer ferramenta que não possa ser controlada pelo interruptor é perigosa e tem que ser reparada.
3. **Desconecte a tomada da fonte de alimentação ou retire a bateria, se removível, da ferramenta elétrica antes de fazer ajustes, trocar acessórios ou guardar a ferramenta elétrica.** Estas medidas preventivas de segurança reduzem o risco de a ferramenta elétrica ser acionada acidentalmente.
4. **Coloque ferramentas elétricas que estejam funcionando em vazio longe do alcance de crianças e não permita que pessoas não familiarizadas com a ferramenta, ou com estas instruções, a operem.** Ferramentas elétricas são perigosas nas mãos de pessoas não treinadas.
5. **Execute a manutenção de ferramentas elétricas e acessórios.** Verifique o desalinhamento e emperramento de partes móveis, a quebra de peças e todas as demais condições que possam afetar a operação da ferramenta elétrica. Em caso de danos, providencie os reparos da ferramenta elétrica antes de usá-la. Muitos acidentes são provocados pela manutenção insatisfatória de ferramentas elétricas.
6. **Mantenha as ferramentas de corte afiadas e limpas.** Ferramentas de corte devidamente mantidas com as arestas de corte afiadas têm menos

probabilidade de emperrar e são mais fáceis de controlar.

7. **Use a ferramenta elétrica, os acessórios, as pontas cortantes da ferramenta, etc. de acordo com estas instruções, levando em conta as condições de trabalho e a tarefa a ser realizada.** O uso da ferramenta elétrica para realizar operações diferentes daquelas para as quais foi projetada pode resultar em situações perigosas.
8. **Mantenha empunhaduras e superfícies de agarre secas, limpas e isentas de óleos e graxas.** Empunhaduras e superfícies de agarre escorregadias não permitem o manuseio e controle seguros da ferramenta em situações inesperadas.
9. **Ao usar esta ferramenta, não use luvas de trabalho de tecido que possam ficar enroscadas.** O enroscamento de luvas de trabalho de tecido nas partes móveis pode resultar em ferimentos pessoais.

**Serviços de reparo**

1. **Os serviços de reparo devem ser conduzidos por um técnico qualificado e usando somente peças de reposição idênticas.** Isso irá garantir que a segurança da ferramenta elétrica será mantida.
2. **Siga as instruções para lubrificação e mudança de acessórios.**

## INSTRUÇÕES DE SEGURANÇA ADICIONAIS PARA PISTOLA DE AQUECIMENTO

- Não coloque a mão sobre as aberturas de ar ou bloqueie as aberturas de qualquer maneira.
- O bico e os acessórios desta ferramenta tornam-se extremamente quentes durante o uso. Deixe estas peças arrefecer antes de tocar.
- Sempre desligue a ferramenta antes de colocá-la.
- Não deixe o aparelho desacompanhado quando estiver ligado.
- Isso pode resultar em incêndio se o aparelho não for utilizado com cuidado.
- O calor pode ser conduzido a materiais combustíveis que estão fora da vista; Não utilizar em uma atmosfera húmida, onde gases inflamáveis pode estar presente ou perto de materiais combustíveis.
- Permitir que a ferramenta para esfriar completamente antes de guardar.
- Assegurar ventilação adequada, pois podem ser produzidos vapores tóxicos.
- Não use como um secador de cabelo.
- Não obstrua a entrada de ar ou a saída do bico, pois isso pode causar uma acumulação de calor excessiva, resultando em danos à ferramenta.
- Não dirija a explosão de ar quente a outras pessoas
- Não toque no bico de metal como ele fica muito quente durante o uso e permaneça quente por até 30 minutos após o uso..
- Não coloque o bico contra qualquer coisa durante a utilização ou imediatamente após o uso.

- Não insira nada para baixo do bico como ele poderia dar-lhe um choque elétrico. Não olhe para baixo o bico enquanto a unidade está funcionando por causa da alta temperatura que está sendo produzido.
- Não permita que a tinta adira ao bico ou ao raspador, pois pode inflamar-se depois de algum tempo.







#### Remoção de tinta



- Não use esta ferramenta para remover a tinta que contém chumbo. O cascas, resíduo e vapores de tinta pode conter chumbo, o qual é venenosa. Qualquer edifício anterior a 1960 pode ter sido pintado no passado com tinta contendo chumbo e coberta com camadas adicionais de tinta.  
Uma vez depositado em superfícies, contacto das mãos com a boca pode resultar na ingestão de chumbo.

Exposição mesmo a baixos níveis de chumbo podem causar danos irreversíveis no cérebro e sistema nervoso. As crianças pequenas e fetos são particularmente vulneráveis.

- Ao remover a tinta, verifique se a área de trabalho está fechada. De preferência, use uma máscara de pó.
- Não queime a tinta. Usar o raspador e manter o bico pelo menos 25 mm de distância da superfície pintada. Ao trabalhar em uma direção vertical, trabalhar para baixo para evitar a pintura de cair na ferramenta e queimando.
- Elimine todos os restos de tinta com segurança e garantir que a área de trabalho é completamente limpo após a conclusão do trabalho.

## COMO MONTAR O ACESSÓRIO CORRETO (SE RELEVANTE)

Ícone	Descrição	Propósito
	Bicol de proteção de vidro	Janelas de proteção ao descascar quadros
	Bocal refletor	Tubos de solda
	Bocal de redução	Solda, encolhimento da manga (calor concentrado em uma área pequena)
	Bico de ranhura larga	Secagem, descongelamento (calor espalhado sobre área mais larga)
	Bicol de solda por sobreposição	Solda
	Refletor de mangas de solda	Solda branda

Ícone	Descrição	Propósito
	Bicol de solda	Solda
	Rolo de pressão	Pressione a superfície da peça de trabalho
	Raspador	Remoção de tintas e vernizes



- **Certifique-se de que a ferramenta está desligada e o bico ter arrefecido.**
- **Caindo bico pode inflamar objetos no chão. Bicos deve ser montado de forma firme e segura na unidade.**
- **Ao tocar em um bicol aquecido, você pode sofrer queimaduras fortes. Antes de conectar ou trocar um bicol, espere até que a unidade esfrie completamente ou use uma ferramenta adequada ao manuseio.**
- **Um bico quente pode definir uma superfície em chamas. Coloque os bicos quentes somente em superfícies à prova de fogo.**
- **Um bico incorreto ou defeituoso pode levar ao acúmulo de calor e danificar a unidade. Utilize apenas bicos originais de acordo com a tabela que são adequados para a sua unidade.**

## INSTRUÇÕES DE USO



Se você não tem certeza sobre a configuração correta, comece com uma temperatura baixa e aumentar gradualmente a temperatura até alcançar os melhores resultados.



**Sempre observe as instruções de segurança e regulamentos aplicáveis.**



**Use somente uma mão para segurar a ferramenta. Não coloque a outra mão sobre a ventilação. (Fig. 1)**



**Não use os orifícios no envólucro da ferramenta para prevenir quedas em grandes altitudes.**

### Antes de iniciar a operação

- Monte o acessório correto para a aplicação.

### Ligar e desligar

- O seguinte é o número do interruptor deslizante.
  - HG6530V:
    - 0: Posição desligada
    - 1: Para esfriar com fluxo de ar de aprox. 50°C
    - 2: Para aquecer com baixo volume de ar
    - 3: Para aquecer com alto volume de ar
  - HG6531C:

0: Posição desligada

1: Para esfriar com fluxo de ar de aprox. 50°C

2: Para aquecer

- Para ligar a pistola aquecedora, deslize o interruptor (1) de 0 a uma das posições ligadas 1, 2 ou 3.
- Para desligar a pistola aquecedora, retorne o interruptor à posição 1 para esfriar por um tempo, então configure o interruptor deslizante para a posição 0 (desligado).



**Talvez a pistola aquecedora libere fumaça após ser ligada. Isso não é indicio de que há um problema com o equipamento.**

### Seleção de temperatura (HG6530V)

A temperatura pode ser selecionada com o interruptor deslizante (1) nas posições 2 ou 3.

- Pressione o botão de configuração de temperatura + (2b) para aumentar a temperatura, e - (2a) para reduzir a temperatura. O LCD (5) mostra a temperatura atual do fluxo de ar alguns segundos após a temperatura desejada ser selecionada.
- Para alterar a unidade de temperatura entre °C ou °F, pressione + e - ao mesmo tempo.

### Seleção do modo predefinido (HG6531C)

14 modos predefinidos estão disponíveis para configurar rapidamente a temperatura e o volume de ar adequados para aplicações gerais. Selecione a aplicação predefinida desejada da maneira seguinte.

1. Configure o interruptor deslizante (1) à posição 2. O LCD (5) mostra o nome da aplicação que foi usada da última vez, bem como as configurações de temperatura e volume de ar correspondentes. Alguns segundos após, o LCD mostra a temperatura predefinida do fluxo de ar.
2. Pressione o botão de predefinição (6). O nome da aplicação começará a rolar.
3. Pressione os botões de configuração de temperatura (2a e b) ou botões de configuração de volume de ar (3a e b) para selecionar a aplicação. Quando o nome da aplicação desejada for mostrado no LCD, pressione o botão de confirmação (4) para decidí-lo.



**Quando uma configuração não for confirmada ao pressionar o botão de confirmação (4) dentro de 5 a 6 segundos, o equipamento retornará à configuração confirmada anteriormente.**

#### **Seleção da temperatura e volume de ar (HG6531C)**

Mude a temperatura e o volume de ar da seguinte maneira. Com o interruptor deslizante (1) na posição 1, apenas o volume de ar pode ser modificado.



**Com o interruptor deslizante na posição 2, esse procedimento substitui a temperatura e volume de ar predefinidos da aplicação que pode ser vista no LCD.**

1. Configure o interruptor deslizante (1) na posição 1 ou 2.
2. Pressione os botões de configuração de temperatura (2a ou b) para mudar a temperatura. Pressione os botões de configuração de temperatura (3a ou b) para mudar o volume de ar. As indicações de temperatura e volume de ar começarão a piscar no LCD (5).
3. Pressione o botão de confirmação (4) para confirmar a configuração. A temperatura e o volume de ar vão parar de piscar no LCD. Alguns segundos após, o LCD mostra a temperatura predefinida do fluxo de ar.



**Quando uma configuração não for confirmada ao pressionar o botão de confirmação (4) dentro de 5 a 6 segundos, o equipamento retornará à configuração confirmada anteriormente.**

#### **Seleção da língua e unidade de temperatura na tela (FG6531C)**

1. Configure o interruptor deslizante (1) à posição 1/2.
2. Pressione e segure o botão de predefinição (6) até que a barra de línguas pisque.
3. Para alternar a unidade de temperatura entre °C e °F, pressione os botões de configuração de temperatura (2a e b). Para mudar a língua, pressione os botões de configuração de volume de ar (3a e b). 10 línguas estão disponíveis: Inglês, alemão, italiano, francês, espanhol, português, holandês, sueco, chinês e japonês.
4. Pressione o botão de confirmação (4) para decidir

a tua configuração.

#### **Tampa frontal destacável**

- A tampa frontal pode ser removido quando se trabalha numa zona estreita.



**Tenha cuidado com o bico quente.** Caso a tampa frontal seja removida, aumenta o risco de queimadura pelo bico quente desprotegido.

#### **Decapagem de tinta**

- Encaixe um acessório adequado.
- Definir uma alta temperatura de ar
- Ligue a ferramenta.
- Dirija o ar quente sobre a tinta a ser removida.
- Quando a tinta suaviza, raspar a tinta longe usando um raspador de mão.



**Não remova as estruturas de janela metálicas, pois o calor pode ser conduzido sobre o vidro e queimá-lo. Ao tirar outros quadros de janela, use o bico de proteção de vidro.**



**Não mantenha a ferramenta dirigida a um ponto muito longo para evitar inflamar a superfície.**



**Evite coletar tinta no acessório raspador, pois pode inflamar. Se necessário, remova cuidadosamente os restos de tinta do acessório raspador usando uma faca.**

#### **Utilização estacionária**

Esta ferramenta também pode ser usada em modo estacionário.

- Posicione a ferramenta em uma área de trabalho estável.
- Prenda o cabo para evitar puxar a ferramenta fora da bancada.
- Ligue a ferramenta cuidadosamente.



**Certifique-se de que o bico sempre aponta para longe de você e todos os espectadores.**



**Certifique-se de não deixar cair qualquer coisa no bico.**

#### **Arrefecimento**

O bico e acessório se aquecem bastante durante o uso. Deixe-os arrefecer antes de tentar mover ou armazenar a ferramenta.

- Para reduzir o tempo de arrefecimento, ligar a ferramenta na posição mais baixa a temperatura do ar e deixá-lo funcionar durante alguns minutos.
- Desligar a ferramenta e deixe esfriar por pelo menos 30 minutos. Sempre colocá-lo na vertical e de pé.

Quando o parte de dentro da pistola de calor está ficando muito quente, a indicação no LCD pisca.



Nesse caso, defina o interruptor para a posição 1 para esfriar a ferramenta. Depois de esfriar completamente, reiniciar a operação.

Se o LCD continua a piscar depois o reinício, contatar o Centro de Atendimento Makita local.

## MANUTENÇÃO E LIMPEZA



**Atenção:** Antes de realizar qualquer trabalho no equipamento, retire o cabo de alimentação.

### Manutenção

- Sua ferramenta elétrica foi projetada para operar durante um longo período de tempo com um mínimo de manutenção. O funcionamento contínuo e satisfatório depende de cuidados ferramenta adequada e limpeza regular.

### Lubrificação

- Sua ferramenta elétrica não requer lubrificação adicional.

### Limpeza

- Para evitar o superaquecimento do motor, mantenha as aberturas de ventilação da máquina limpas e livres de poeira e terra.
- Regularmente limpar o corpo da máquina com um pano macio, de preferência depois de cada utilização. Caso a sujeira esteja impregnada, use um pano macio umedecido com uma solução de sabão em água.



Nunca utilizar solventes tais como gasolina, álcool, água de amoníaco, etc. Estes solventes podem danificar as peças de plástico.

## DADOS TÉCNICOS

No. do Modelo:	HG6531C		HG6530V	
Tensão	220V~60Hz	127V~60Hz	220V~60Hz	127V~60Hz
Alimentação	2000W	1800W	2000W	1800W
Temperatura	I 50°C II 50-650°C	I 50°C II 50-650°C	I 50°C II 50-650°C III 50-650°C	I 50°C II 50-650°C III 50-650°C
Fluxo de ar	I 200-550L/M II 200-550L/M	I 200-550L/M II 200-550L/M	I 500L/M II 280L/M III 550L/M	I 500L/M II 280L/M III 550L/M
Comprimento total	257mm		257mm	
Peso líquido	0.71kg		0.72kg	

### Configuração predeterminada no modo predefinido

N°	Nome da aplicação	Temperatura	Volume de ar
1	DEFINIÇÃO LIVRE 1	250°C	5
2	DEFINIÇÃO LIVRE 2	500°C	5
3	RETRAÇÃO	300°C	3
4	MOLDAGEM	250°C	4

N°	Nome da aplicação	Temperatura	Volume de ar
5	SOLDAR	650°C	3
6	SECAGEM DE TINTA	650°C	5
7	REMOÇÃO DE TINTA	450°C	5
8	FOLHA DE SOLDADURA DO SOLO	450°C	3
9	SOLDADURA PPEPDM	280°C	3
10	SOLDADURA HDPE	300°C	3
11	SOLDADURA PP	320°C	3
12	SOLDADURA PVC-U	340°C	3
13	SOLDADURA ABS	360°C	3
14	SOLDADURA PC	380°C	3

## MEIO AMBIENTE



Caso venha a precisar de substituição após o uso prolongado, não descartá-lo com o lixo doméstico, mas eliminá-lo de uma forma ambientalmente segura.

Os resíduos produzidos por itens de máquinas elétricas não devem ser tratados como lixo doméstico normal. Recicle onde existem instalações. Verifique com sua autoridade local ou revendedor para informações sobre reciclagem

Sujeito a alterações sem aviso prévio.



## ЕСКЕРТУ

Бұл құрылғыны балалар немесе дене, сезім немесе ақыл-ой қабілеттері төмен немесе тәжірибесі және білімі жоқ адамдар пайдаланбауы керек. Балалар құрылғымен ойнамауы керек. Балалар тазалауды және пайдаланушылық техникалық қызмет көрсетуді орындамауы керек.

Қауіпті болдырмау үшін зақымдалған желілік сымды өндіруші, оның қызмет көрсету агенті немесе сол сияқты білікті адамдар ауыстыруы керек.

Сондықтан, құрылғыны сақтықпен пайдаланбаса, өрт туындауы мүмкін:

- құрылғыны тұтанғыш материалдар бар жерлерде пайдаланғанда сақ болыңыз;
- бір жерге ұзақ уақыт бойы қолданбаңыз;
- жарылғыш атмосфера бар жерде пайдаланбаңыз;
- жылу көрінбей тұрған тұтанғыш материалдарға өтуі мүмкін екенін ескеріңіз;
- пайдаланудан кейін құрылғыны тұрғысына қойыңыз және сақтауға қою алдында салқындатыңыз;
- қосулы кезінде құрылғыны қараусыз қалдырмаңыз.

## МАҚСАТТЫ ПАЙДАЛАНУ

Термофен бояуды түсіруге, құбырларды дәнекерлеуге, ПВХ термошеуге, пластикті дәнекерлеуге және майыстыруға, сонымен бірге жалпы кептіру және еріту мақсаттарына арналған.



**ЕСКЕРТУ:** қауіпсіздік үшін осы құрылғыны пайдалану алдында осы нұсқаулықты және жалпы қауіпсіздік туралы нұсқауларды оқып шығыңыз. Электр құралды тек осы нұсқаулармен бірге басқа адамға тапсыру керек.

Құралды тек зауыттық тақтайшада көрсетілген кернеуі бар қуат көзіне қосу керек және ол тек бір фазалық айнымалы ток көзінде жұмыс істей алады. Олар екі рет оқшауланған, сондықтан оларды жер сымы жоқ розеткаларда да пайдалануға болады.



Ыстық беттер - саусақтар немесе қолдар күюі мүмкін.

## СИПАТТАМА

1. Сырғымалы ауыстырып-қосқыш
2. Температураны орнату түймесі (2a -, 2b+)
3. Ауа көлемін орнату түймесі (3a -, 3b +)
4. Растау түймесі
5. СҚД
6. Алдын ала орнату түймесі
7. Ауа кірісі
8. Алдыңғы қақпақ
9. Саптама

## ОРАУЫШ ҚҰРАМЫНЫҢ ТІЗІМІ

- Құрылғыда, қуат сымында, қуат ашасында және барлық қосалқы құралдарда тасымалдау зақымдары жоқ екенін тексеріңіз.



**ЕСКЕРТУ:** орауыш материалдар ойыншық емес! Балалар пластик пакеттермен ойнамауы керек! Тұншығу қаупі бар!

- 1 Термофен
- 1 Қосалқы құралдар жинағы (Қосалқы құралдар жинаққа кірмеуі де мүмкін)
- 1 Пайдалану нұсқаулығы





Бөліктер жоқ болса немесе зақымдалған болса, дилерге хабарласыңыз.

## Электрлік құралдың жалпы қауіпсіздік ескертулері

Осы электрлік құралмен бірге берілген қауіпсіздік ескертулерін, нұсқауларды, суреттерді және техникалық сипаттамаларды оқып шығыңыз. Төменде берілген барлық нұсқауды орындамаған жағдайда, электр тогының соғуы, өрт шығуы және/немесе ауыр жарақат алуға себеп болуы мүмкін.

## Алдағы уақытта қолдану үшін барлық ескерту мен нұсқауды сақтап қойыңыз.

Ескертулердегі “электрлік құрал” терминін қуат көзінен жұмыс істейтін (сымды) электрлік құралды немесе аккумулятормен жұмыс істейтін (сымсыз) электрлік құралды білдіреді.

### Жұмыс аймағындағы қауіпсіздік

1. **Жұмыс аймағы таза өрі жарық болуы керек.** Лас немесе қараңғы аймақтарда жазатайым оқиғалар туындауы мүмкін.
2. **Электрлік құралды айналасында тез тұтанатын сұйықтық, газ немесе шаң сияқты заттардан тұратын жарылыс қаупі бар орталарда пайдаланбаңыз.** Электрлік құралдар шаң немесе газды тұтандыратын электр ұшқындарын шығарады.
3. **Электрлік құралды пайдаланған кезде, балалар және бөгде адамдар алшақ жүруі керек.** Басқа нәрсеге алаңдасаңыз, құралға ие бола алмай қалуыңыз мүмкін.

### Электрлік қауіпсіздік

1. **Электрлік құралдың ашасы розеткаға сәйкес келуі керек.** Ашаны ешбір жағдайда өзгертпеңіз. Адаптер ашаларын жерге тұйықталған электрлік құралдармен пайдаланбаңыз. Өзгертілмеген ашалар мен сәйкес келетін розеткалар электр тогының соғу қаупін азайтады.
2. **Түтіктер, радиаторлар, жылу батареялары және тоңазытқыштар сияқты жерге тұйықталған бұйымдарды ұстамаңыз.** Егер дененіз жерге тұйықталатын болса, ток соғу қаупі жоғары болады.
3. **Электрлік құралдарды жаңбырдың астына немесе ылғалды жерлерге қоймаңыз.** Электрлік құралға су кіретін болса, ток соғу қаупі артады.
4. **Қуат сымын мұқият пайдаланыңыз.** Электрлік құралды тасу, тарту немесе қуат көзінен ажырату үшін қуат сымын пайдалануға болмайды. Қуат сымына ыстық зат, май, өткір жиек немесе қозғалмалы бөлшектер тиеуі керек. Зақымдалған немесе оралған қуат сымдары ток соғу қаупін арттырады.
5. **Электрлік құралды сыртта пайдаланғанда, сыртта қолдануға жарамды ұзартқышты**

**қолданыңыз.** Сыртта қолдануға жарамды шнурды пайдалану ток соғу қаупін азайтады.

6. **Егер электрлік құралды ылғалды жерде пайдалану керек болса, қорғаныстық ажырату құрылғысын (RCD) пайдаланыңыз.** Қорғаныстық ажырату құрылғысын пайдалану ток соғу қаупін азайтады.
7. **Электр қуатын әрдайым 30 мА немесе одан кем номиналды дифференциалды тогы бар қорғаныстық ажырату құрылғысын (RCD) арқылы пайдалану ұсынылады.**
8. **Электрлік құралдар электромагниттік өрістер шығарады, ол пайдаланушыға қауіпті емес.** Дегенмен электрокардиостимулятор және соған ұқсас басқа медициналық құрылғылардың пайдаланушылары электрлік құралды пайдаланбас бұрын, өндірушімен және/немесе дәрігермен кеңесуі керек.
9. **Қуат ашасын су қолыңызбен ұстамаңыз.**
10. **Егер сымы зақымдалған болса, қауіптен сақтану үшін оны өндірушіге немесе оның агентіне апарып ауыстырыңыз.**

### Жеке қауіпсіздік

1. **Электрлік құралды пайдаланған кезде, жасап жатқан жұмысыңызға қырағылық танытып, мұқият болыңыз.** Шаршағанда немесе есірткі, алкоголь немесе дәрі-дәрмектің әсерінде болған кезде электрлік құралды пайдаланбаңыз. Электрлік құралды пайдалану кезінде сәл ғана аңсыздық таныту ауыр жарақатқа әкелуі мүмкін.
2. **Жеке қорғаныс құралдарын пайдаланыңыз.** Міндетті түрде қорғаныс көзілдірігін тағыңыз. Шаңнан қорғайтын маска, сырганамайтын қорғаныс аяқ киімі, қасқа немесе құлаққап сияқты қорғаныс жабдықтарын тиісті жағдайларда қолдану жарақаттануды азайтады.
3. **Кездейсоқ іске қосудың алдын алыңыз.** Құралды қуат көзіне және/немесе аккумулятор блогына қоспас бұрын, оны жинап немесе тасымалдамас бұрын, ауыстырып-қосқыш өшірулі күйде екеніне көз жеткізіңіз. Саусақ электрлік құралдың ауыстырып-қосқышында тұрған кезде оны тасымалдау немесе ауыстырып-қосқышы қосулы электрлік құралды қуат көзіне қосу жазатайым оқиғаға әкел соғуы мүмкін.
4. **Электрлік құралды қоспас бұрын, реттегіш немесе сомынды бұрайтын кілттерді алып тастаңыз.** Электрлік құралдың айналмалы бөлігінде реттегіш немесе сомынды бұрайтын кілт бекітулі қалса, жарақаттауы мүмкін.
5. **Тым артық күш салмаңыз.** Әрдайым тұрақты және тепе-теңдік сақтайтын күйде болыңыз. Бұл күтпеген жағдайда электрлік құралды жақсы басқаруға мүмкіндік береді.
6. **Жұмысқа сай киініңіз.** Бос киім кимеңіз және өшекей тақпаңыз. Шашыңызды және киіміңізді қозғалмалы бөлшектерден алшақ ұстаңыз. Бос киім, өшекейлер немесе ұзын шаш қозғалмалы бөлшектерге ілініп қалуы мүмкін.
7. **Шаң тұту және жинау құрылғылары қамтамасыз етілген болса, олардың**

қосулы екендігіне және дұрыс қолданылып жатқанына көз жеткізіңіз. Шаң жинау құрылғысын пайдалану шаңмен байланысты қауіпті азайту мүмкін.

8. Құралды жиі пайдалану нәтижесінде босаңсып, қауіпсіздік қағидаларын елеусіз қалдырмаңыз. Салғырттық таныту бір мезетте ауыр жарақатқа әкеп соқтыруы мүмкін.
9. Электрлік құралды пайдаланған кезде көзіңізді жарақаттап алмау үшін міндетті түрде қорғаныс көзілдірігін тағыңыз. Қорғаныс көзілдіріктері АҚШ-та ANSI Z87.1, Еуропада EN 166 немесе Австралияда/ Жаңа Зеландияда AS/NZS 1336 қауіпсіздік стандарттарымен сәйкес келуі керек. Австралияда/Жаңа Зеландияда бетіңізді қорғау үшін қорғаныс маскасын кию заң негізінде талап етіледі.

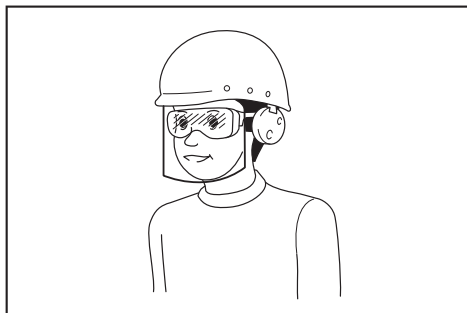

Құрал пайдаланушылары мен жұмыс аймағындағы басқа да тұлғалардың тиісті қауіпсіздік қорғаныс жабдықтарын пайдалануын қамтамасыз ету жұмыс берушінің жауапкершілігінде.

**Электрлік құралды пайдалану және күтім жасау**

1. Электрлік құралға артық күш түсірмеңіз. Орындалатын жұмысқа сәйкес келетін электрлік құралды пайдаланыңыз. Дұрыс таңдалған электрлік құрал өзіне жүктелген жұмысты жақсы және қауіпсіз істейді.
2. Ауыстырып-қосқышы ақаулы электрлік құралды пайдаланбаңыз. Ауыстырып-қосқышы ақаулы кез келген электрлік құрал қауіп көндіреді және оны жөндеу керек.
3. Кез келген реттеулер жасамас бұрын, керек-жарақтарды ауыстырмас бұрын немесе электрлік құралдарды ұзақ уақытқа сақтамас бұрын, ашаны қуат көзінен ажыратыңыз және/немесе аккумулятор блогы бар болса, оны шығарып алыңыз. Осындай алдын алу шаралары электрлік құралдың кездейсоқ іске қосылу қаупін азайтады.
4. Электрлік құралдарды балалардың қолы жетпейтін жерде сақтаңыз, сонымен қатар электрлік құралмен жұмыс істей алмайтын және осы нұсқауларда оқымаған тұлғаларға құралды пайдалануға рұқсат етпеңіз. Арнайы оқытудан өтпеген пайдаланушылар үшін электрлік құрал қауіп төндіреді.
5. Электр құралдарына және керек-жарақтарға

техникалық қызмет көрсетіңіз. Қозғалмалы бөлшектердің ауытқуы және оралуы, зақымдалған бөлшектер және электрлік құралдың жұмысына кері әсер ететін басқа жағдайлардың бар-жоғын тексеріңіз. Зақымы болса, электрлік құралды жөндеген соң бірақ пайдаланыңыз. Жазатайым оқиғалардың көбі электрлік құралдарға дұрыс техникалық қызмет көрсетілмеу себебінен болады.

6. Кесу құралдары өткір және таза болуы керек. Кескіш жиектері өткір кесу құралдарын дұрыс пайдалансаңыз, олар тұрып қалмайды және сол себепті оларды басқару да оңайырақ етеді.
7. Электрлік құралды, керек-жарақтарды және қондырмаларды, т.б. жұмыс жағдайы мен орындалатын жұмысты ескере отырып, осы нұсқауларға сәйкес пайдаланыңыз. Электрлік құралды басқа мақсатта пайдаланған жағдайда, қауіпті жағдай туындауы мүмкін.
8. Тұтқалардың және жұмыс орындалатын беттердің құрғақ, таза және майлы болмауын қамтамасыз етіңіз. Тұтқалар және қолмен ұстайтын беттер тайғақ болса, күтпеген жағдай орын алғанда, құралды пайдалану және оған ие болу мүмкін болмайды.
9. Электрлік құралды пайдаланған кезде, ішіне тартылу матадан жасалған қорғаныс қолғабын кимеңіз. Матадан жасалған қорғаныс қолғаптары қозғалмалы бөлшектерге ілініп қалса, жарақаттауы мүмкін.

**Қызмет көрсету**

1. Электрлік құралға қызмет көрсетуді тек қаа жөндеу бойынша білікті аман тиісті қосалқы бөлшектерді пайдаланып жүзеге асыруы қажет. Бұл электрлік құралдың қауіпсіздігін қамтамасыз етеді.
2. Керек-жарақтарды майлау және ауыстыру нұсқауын орындаңыз.

## ТЕРМОФЕНГЕ АРНАЛҒАН ҚОСЫМША ҚАУІПСІЗДІК ТУРАЛЫ НҰСҚАУЛАР



- Ауа саңылауларының үстіне қолды қоймаңыз немесе саңылауларды ешбір жолмен жаппаңыз.
- Бұл құралдың саптамасы және қосалқы құралдары пайдалану кезінде қатты қызбады. Тимей тұрып бұл бөліктердің салқындауын күтіңіз.
- Қою алдында әрдайым құралды өшіріңіз.
- Қосулы кезінде құрылғыны қараусыз қалдырмаңыз.
- Құрылғыны сақтықпен пайдаланбаса, өрт туындауы мүмкін.
- Жылу көрінбей тұрған тұтанғыш материалдарға етуі мүмкін екенін ескеріңіз. Ылғалды атмосферада, тұтанғыш газ болуы мүмкін жерде немесе тұтанғыш материалдардың жанында пайдаланбаңыз.
- Сақтауға қою алдында құралды толығымен салқындатыңыз.





- Тиісті желдетуді қамтамасыз етіңіз, өйткені уытты түтіндер пайда болуы мүмкін.
- Фен ретінде пайдаланбаңыз.
- Ауа кіретін тесікті немесе саптама шығысын жаппаңыз, өйткені бұл артық жылудың жиналуын тудырып, құралдың зақымдалуына әкелуі мүмкін.
- Ыстық ауа ағынын адамдарға бағыттамаңыз.
- Металл саптамаға тимеңіз, өйткені ол пайдалану кезінде қатты қыздаы және пайдаланудан кейін 30 минутқа дейін ыстық болып қалады.
- Пайдалану кезінде немесе пайдаланудан кейін бірден саптаманы ештеңеге тіреп қоймаңыз.
- Саптамаға ештеңені тигізбеңіз, өйткені сізді тоқ соғуы мүмкін. Құрылғы жұмыс істеп жатқанда саптамаға қарамаңыз, өйткені жоғары температура болады.
- Бояудың саптамаға немесе қырғышқа жабысуына жол бермеңіз, өйткені ол біраз уақыттан кейін тұтануы мүмкін.

#### Бояуды кетіру

- Бұл құралды құрамында қорғасын бар бояуды кетіру үшін пайдаланбаңыз. Бояу қабықтары, қалдығы және булары улы қорғасынды қамтуы мүмкін. 1960 жылға дейінгі кез келген ғимарат бұрын қорғасынды қамтитын бояумен боялған және бояудың қосымша қабаттарымен жабылған болуы мүмкін. Беттерде жиналғаннан кейін қол және ауызға тиюі қорғасынның енуіне әкелуі мүмкін. Қорғасынның тіпті төмен деңгейлерінің де әсері ми және жүйке жүйелеріне түзету мүмкін емес зақым тудыруы мүмкін. Жас және туылмаған балалар әсіресе осал болып табылады.
- Бояуды кетіргенде жұмыс аумағының қоршалуын қамтамасыз етіңіз. Шаңнан қорғайтын маскада жұмыс істеген жөн.
- Бояуды күйдірмеңіз. Қырғышты пайдаланыңыз және саптаманы боялған беттен кемінде 25 мм қашықтықта ұстаңыз. Тік бағытта жұмыс істегенде бояудың құралға тиіп, күйдіруін болдырмау үшін төмен қарай жұмыс істеңіз.
- Бояудың бүкіл қоқыстарын қауіпсіз түрде қоқысқа лақтырыңыз және жұмысты аяқтағаннан кейін жұмыс аумағының мұқият тазалануын қамтамасыз етіңіз.

## ДҰРЫС ҚОСАЛҚЫ ҚҰРАЛДЫ БЕКІТУ (ТИІСТІ БОЛСА)

Белгіше	Сипаттама	Мақсат
	Шыныны қорғау саптамасы	Жақтауларды ашқанда терезелерді қорғаңыз
	Шағылыстырғыш саптамасы	Құбырларды дәнекерлеу
	Редуктор саптамасы	Дәнекерлеу, термошөгімді гильза (жылу шағын аумақта шоғырланады)
	Кең ұяшықты саптама	Кептіру, еріту (жылу кең аумақта таралады)

Белгіше	Сипаттама	Мақсат
	Қабаттастырып дөнекерлеу саптамасы	Дөнекерлеу
	Термошөгімді гильзалар рефлекторы	Дөнекерлеу
	Дөнекерлеу саптамасы	Дөнекерлеу
	Қысым ролигі	Дайындаманың бетін басыңыз
	Қырғыш	Бояуды және лакты кетіру



- Құрал өшірулі және саптама салқындағанын тексеріңіз.
- Құлағанда саптама едендегі заттарды тұтандыруы мүмкін. Саптамаларды құрылғыда берік түрде бекіту керек.
- Ыстық саптамаға тию ауыр күйікке әкелуі мүмкін. Саптаманы жалғау немесе қайта орнату алдында құрылғыны толығымен салқындатыңыз немесе қолайлы құралды пайдаланыңыз.
- Ыстық саптама бетті тұтандыруы мүмкін. Ыстық саптамаларды тек отқа төзімді беттерге қойыңыз.
- Дұрыс емес немесе ақаулы саптама жылудың жиналуына әкеліп, құрылғыны зақымдауы мүмкін. Кестеге сай құрылғыңызға жарайтын түпнұсқалық саптамаларды ғана пайдаланыңыз.

## ПАЙДАЛАНУ ТУРАЛЫ НҰСҚАУЛАР



Дұрыс параметрді білмесеңіз, төмен температура параметрінен бастаңыз және оңтайлы нәтижелерге жеткенше температураны біртіндеп арттырыңыз.



Өрқақан қауіпсіздік туралы нұсқауларды және тиісті ережелерді сақтаңыз.



Құралды ұстау үшін тек бір қолды пайдаланыңыз, екінші қолды ауа саңылауларының үстіне қойыңыз. (1-сур.)



Биік жерде құлауды болдырмау мақсатында құрал корпусындағы тесіктерді пайдаланбаңыз.

### Пайдалану алдында

- Қолдану жағдайы үшін дұрыс қосалқы құралды бекітіңіз.

### Қосу және өшіру

- Сырғымалы ауыстырып-қосқыштың нөмірі келесіні білдіреді.

HG6530V:

0: ӨШІРУЛІ күйі

1: Шамамен 50°C ауа ағынымен салқындату үшін

2: Төмен ауа көлемімен қыздыру үшін

3: Жоғары ауа көлемімен қыздыру үшін

HG6531C:

0: ӨШІРУЛІ күйі

1: Шамамен 50°C ауа ағынымен салқындату үшін

2: Қыздыру үшін

- Термофенді қосу үшін сырғымалы ауыстырып-қосқышты (1) 0 күйінен 1, 2 немесе 3 деген ҚОСУЛЫ күйлерінің біреуіне сырғытыңыз.
- Термофенді өшіру үшін біраз уақыт бойы салқындату үшін сырғымалы ауыстырып-қосқышты 1-күйге орнатыңыз, содан кейін сырғымалы ауыстырып-қосқышты 0 (ӨШІРУЛІ) күйіне орнатыңыз.



Қосудан кейін қысқа уақыттан кейін термофеннен біраз түтін шығуы мүмкін. Бұл құрылғыда мәселе бар екенін көрсетпейді.

### Температураны орнату (HG6530V)

Температураны сырғымалы ауыстырып-қосқышпен (1) 2 немесе 3 күйіне орнатуға болады.

- Температураны орнату түймесін + (2b) температураны арттыру және - (2a) температураны азайту үшін басыңыз. СКД (5) мақсатты температура орнатылғаннан бірнеше секундтан кейінгі ауа ағынының ағымдағы температурасын көрсетеді.
- Температура бірлігін °C немесе °F арасында ауыстыру үшін + және - түймелерін бірге

басыңыз.

### Алдын ала орнатылған режимді таңдау (HG6531C)

Неізгі қолдану жағдайларына жарамды температураны және ауа көлемін тез орнату үшін 14 алдын ала орнатылған режим қолжетімді. Қалаған алдын ала орнатылған қолдану жағдайын келесідей таңдаңыз.

1. Сырғымалы ауыстырып-қосқышты (1) 2-күйге орнатыңыз. СКД (5) соңғы рет пайдаланылған қолданба атауын әрі сәйкес температура және ауа көлемі параметрлерін көрсетеді. Бірнеше секундтан кейін СКД ауа ағынының ағымдағы температурасын көрсетеді.
2. Алдын ала орнату түймесін (6) басыңыз. Қолданба атауы жылжи бастайды.
3. Қолданбаны таңдау үшін температураны орнату түймелерін (2a/b) немесе ауа көлемін орнату түймелерін (3a/b) басыңыз. СКД-де қалаған қолданба атауы көрсетілгенде оны таңдау үшін растау түймесін (4) басыңыз.



Параметр 5-6 секунд ішінде растау түймесін (4) басу арқылы расталмаса, құрылғы алдында расталған параметрге оралады.

### Температураны және ауа көлемін орнату (HG6531C)

Температураны және ауа көлемін келесідей өзгертіңіз. Сырғымалы ауыстырып-қосқыш (1) 1-күйде болғанда тек ауа көлемін өзгертуге болады.



Сырғымалы ауыстырып-қосқыш 2-күйде болғанда бұл процедура СКД-де қазіргі уақытта көрсетілген қолданбаның алдын ала орнатылған температурасын және ауа көлемін қайта жазады.

1. Сырғымалы ауыстырып-қосқышты (1) 1 немесе 2 күйіне орнатыңыз.
2. Температураны өзгерту үшін температураны орнату түймелерін (2a/b) басыңыз. Ауа көлемін өзгерту үшін ауа көлемін орнату түймелерін (3a/b) басыңыз. СКД-дегі (5) температура және ауа көлемі индикаторлары жыпылықтай бастайды.
3. Параметрді растау үшін растау түймесін (4) басыңыз. СКД-дегі температура және ауа көлемі жыпылықтауын тоқтатады. Бірнеше секундтан кейін СКД ауа ағынының ағымдағы температурасын көрсетеді.



Параметр 5-6 секунд ішінде растау түймесін (4) басу арқылы расталмаса, құрылғы алдында расталған параметрге оралады.

### Дисплейдің тілін және температура бірлігін орнату (HG6531C)

1. Сырғымалы ауыстырып-қосқышты (1) 1/2 күйіне орнатыңыз.
2. Тіл жолағы жыпылықтап тұрғанша алдын ала

- орнату түймесін (6) басып, ұстап тұрыңыз.
3. °C немесе °F арасында температура бірлігін ауыстыру үшін температураны орнату түймелерін (2a/b) басыңыз. Тілді өзгерту үшін ауа көлемін орнату түймелерін (3a/b) басыңыз. 10 тіл қолжетімді: ағылшын, неміс, итальян, француз, испан, португал, нидерланд, швед, қытай және жапон.
4. Параметрді растау үшін растау түймесін (4) басыңыз.

#### Алынбалы алдыңғы қақпақ

- Енсіз аумақта жұмыс істеп жатқанда алдыңғы қақпақты алуға болады.



**Ыстық саптамадан сақ болыңыз.**  
Алдыңғы қақпақты алу ашық ыстық саптамадан күйік алу қаупін арттырады.

#### Бояуды кетіру

- Тиісті қосалқы құралды бекітіңіз.
- Жоғары ауа температурасын орнатыңыз.
- Құралды қосыңыз.
- Кетіру керек бояуға ыстық ауаны бағыттаңыз.
- Бояу жұмсарғанда қол қырғышымен бояуды қырып кетіріңіз.



**Металл терезе жақтауларының бояуын ашпаңыз, өйткені жылу шыныға өтіп, оны сындыруы мүмкін. Басқа терезе жақтауларының бояуын ашқанда шыныны қорғау саптамасын пайдаланыңыз.**



**Беттің тұтануын болдырмау үшін құралды бір нүктеге тым ұзақ бағытталған күйде ұстамаңыз.**



**Бояудың қырғыш қосалқы құралда жиналуын болдырмаңыз, өйткені ол тұтануы мүмкін. Қажет болса, пышақты пайдаланып қырғыш қосалқы құралдан бояу қоқыстарын ақырын кетіріңіз.**

#### Стационарлық пайдалану

Сондай-ақ бұл құралды стационарлық режимде пайдалануға болады.

- Құралды қозғалыссыз верстаққа қойыңыз.
- Құралдың верстақтан ажырауын болдырмау үшін кабельді бекітіңіз.
- Құралды ақырын қосыңыз.



**Саптаманың әрқашан сізден және маңайдағы адамдардан басқа жаққа бағытталуын қамтамасыз етіңіз.**



**Саптамаға өштеңені түсіріп алмаңыз.**

#### Салқындату

Пайдалану кезінде саптама және қосалқы құрал өте қызғады. Құралды жылжытуға немесе сақтауға қоюға әрекеттену алдында оларды салқындатыңыз.

- Салқындату уақытын азайту үшін құралды ең төмен ауа температурасы параметріне

орнатыңыз және бірнеше минут бойы жұмыс істетіңіз.

- Құралды өшіріңіз және оны кемінде 30 минут бойы салқындатыңыз. Оны әрқашан тік күйінде тұрғызыңыз.



**Термофеннің іші тым қызса, СКД-дегі индикатор жыпылықтайды.**

**Бұл жағдайда құралды салқындату үшін сырғымалы ауыстырып-қосқышты 1-күйге орнатыңыз. Толығымен салқындағаннан кейін әрекетті қайта бастаңыз.**

**Қайта іске қосудан кейін СКД әлі жыпылықтап тұрса, жергілікті Makita сервистік орталығына хабарласыңыз.**

## ТЕХНИКАЛЫҚ ҚЫЗМЕТ КӨРСЕТУ ЖӘНЕ ТАЗАЛАУ



**Назар аударыңыз:** жабдықта кез келген жұмысты орындау алдында қуат ашасын суырыңыз.

#### Техникалық қызмет көрсету

- Электр құрал минималды техникалық қызмет көрсетумен ұзақ уақыт бойы жұмыс істейтіндей жобаланған. Үздіксіз қанағаттанарлық жұмыс құралды тиісті түрде күтуге және жүйелі түрде тазалауға байланысты.

#### Майлау

- Электр құрал қосымша майлауды қажет етпейді.

#### Тазалау

- Мотордың қызып кетуін болдырмау үшін құрылғының желдету саңылауларын шаң және кірден таза күйде ұстаңыз.
- Құрылғы корпусын жұмсақ шүберекпен жүйелі түрде тазалап тұрыңыз (мұны әрбір пайдаланудан кейін істеген жөн). Кір кетпесе, сабынды сумен ылғалдандырылған жұмсақ шүберекті пайдаланыңыз.



**Бензин, алкоголь, аммиакты су, т.б. сияқты еріткіштерді ешқашан пайдаланбаңыз. Бұл еріткіштер пластик бөліктерді зақымдауы мүмкін.**

## ТЕХНИКАЛЫҚ ДЕРЕКТЕР

Үлгі нөмірі:	HG6531C	HG6530V
Көрнеу	220-240V~50Hz	220-240V~50Hz
Қуат	2000W	2000W
Температура	I 50°C 200-550L/M	I 50°C 500L/M
Ауа ағыны	II 50-650°C 200-550L/M	II 50-650°C 280L/M
		III 50-650°C 550L/M
Жалпы ұзындығы	257mm	257mm

Үлгі нөмірі:	HG6531C	HG6530V
Таза салмағы	0.71kg	0.72kg

**Алдын ала орнатылған режимнің әдепкі параметрі**

Жоқ.	Қолданба атауы	Температура	Ауа көлемі
1	1-ШІ ЕРКІН ПАРАМЕТР	250°C	5
2	2-ШІ ЕРКІН ПАРАМЕТР	500°C	5
3	ҚЫРУ	300°C	3
4	ҚАЛЫПТАСТЫРУ	250°C	4
5	МЫСТЫ ДӘНЕКЕРЛЕУ	650°C	3
6	БОЯУДЫ КЕПТІРУ	650°C	5
7	БОЯУДЫ КЕТІРУ	450°C	5
8	ЕДЕН ФОЛЬГАСЫН ДӘНЕКЕРЛЕУ	450°C	3
9	PPRDM ДӘНЕКЕРЛЕУ	280°C	3
10	HDPE ДӘНЕКЕРЛЕУ	300°C	3
11	ПП ДӘНЕКЕРЛЕУ	320°C	3
12	PVC-У ДӘНЕКЕРЛЕУ	340°C	3
13	ABS ДӘНЕКЕРЛЕУ	360°C	3
14	PC ДӘНЕКЕРЛЕУ	380°C	3

## ҚОРШАҒАН ОРТА



Ұзақ пайдаланудан кейін құрылғыны ауыстыру керек болса, оны тұрмыстық қоқыспен бірге лақтырмаңыз, ал қоршаған ортаға қауіпсіз жолмен лақтырыңыз.

Электр құрылғының элементтері тудырған қоқысты қалыпты тұрмыстық қоқыс ретінде лақтырмау керек. Мекемелер бар болса, қайта өңдеуге беріңіз. Жергілікті билік органынан немесе ритейлерден қайта өңдеу туралы кеңесті сұраңыз.

Ескертусіз өзгеруі мүмкін.

**Makita Europe N.V.** Jan-Baptist Vinkstraat 2,  
3070 Kortenberg, Belgium

**Makita Corporation** 3-11-8, Sumiyoshi-cho,  
Anjo, Aichi 446-8502 Japan

[www.makita.com](http://www.makita.com)